



Premiks Tam Yoęuşmalı Kombi ve Kat Kaloriferi



FGB Serisi
28 -35 kW



WOLF
Enerji tasarrufunda uzman marka



Wolf FGB Serisi ile mekanlarda konfor, yeniden tanımlanıyor



Opsiyonel BM-2 Programlama Modülü ve Duvar Ünitesi

- Yüksek verim, yüksek değer
- Düşük işletme masrafı
- Şık tasarım
- Kompakt ölçüler
- Basit kullanıcı arayüzü
- Akıllı telefon ile çalıştırma (iSM7e aksesuarı ile)
- Sağlam ve dayanıklı malzemeler
- Montaj ve bakım kolaylığı
- İleri teknoloji ürünü kontrol paneli
- ErP-A sınıfı gerekliliklerini karşılar
- Yüksek standartlarda bileşenler
- Kullanım suyu için basit güneş enerjisi entegrasyonu
- Wolf Kontrol Sistemi (WRS) ile uyumluluk
- 1:6 oranına kadar pratik modülasyon

Wolf FGB Serisi Premiks

Tam Yoğuşmalı Kombi ve Kat Kaloriferleri, şık gövdeleri ve kompakt ölçüleri ile çok çeşitli montaj seçenekleri sunar.

Bakır borular, dökme alüminyum ısı değiştiricisi, cam yünü ile güçlendirilmiş poliamid hidrolik blok ve kombi modellerindeki paslanmaz çelik kullanım suyu ısı değiştiricisi gibi dahili bileşenler çok sağlam ve dayanıklı malzemelerden seçilmiştir.



Hayatı Kolaylaştıran Özelliklerle Tanışın...

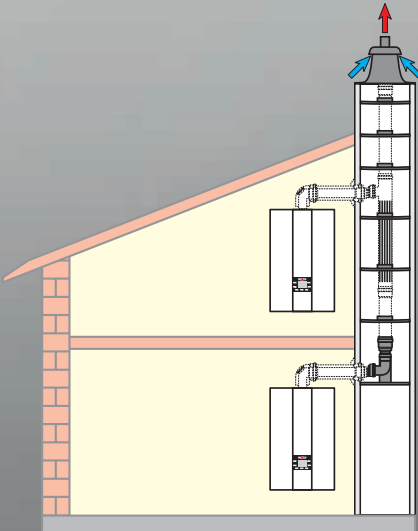

FGB serisi iki farklı kapasitede (28 ve 35 kW) sunulmaktadır. Kombi veya kat kaloriferi (sadece ısıtma) versiyonları bulunmaktadır. Doğal gaz veya LPG ile çalışan FGB, gelişmiş bir duvar tipi yoğuşmalı cihazdan beklenenlerin tamamını karşılar.

Monoblok ısı değiştiricisinin ileri teknoloji ürünü tasarımı geniş ve düz su kanallarına sahiptir. Yüksek verimli pompa ve fan, ısı değiştiricisinin yüksek ısı iletkenliği ile birlikte, Wolf FGB'nin ErP yönetmeliğinin A sınıfı gerekliliklerini kolaylıkla karşılar. Emniyet valfi, yoğuşma sifonu, genişleme tankı ve atık gaz klapesi (çok katlı sistemler için) gibi ilave bileşenler ürüne entegre edilmiştir. Sabitleme ve bağlantı tasarımı sayesinde montaj ve bakım işlemleri çok hızlı bir şekilde tek bir kişi tarafından kolaylıkla yapılabilir.

Çok katlı kullanıma uygundur.

Daha Fazla Yoęuşma Daha Yüksek Verim

Yanma odasının tasarımı, çok temiz bir yanma için optimum düzeye getirilmiştir ve çok düşük gaz basınçlarında verimli bir modülasyon aralığı (1:6 oranına kadar) sunar. Dış havaya bağlı çalışmayı destekleyen (aksesuar olarak dış hava sensörü ile) tümleşik kontrol ünitesi, tüm Wolf kontrol cihazları ile uyumludur.

2-16 l/dk arası çekiş ile yüksek kullanım suyu debisi, hızlı başlatma fonksiyonu ve çabuk sıcaklık uyarlaması ile birlikte, sıcak su derecesi her zaman konforunuz için en uygun ayarda olur. Pompanın yeni ΔT (delta T) kontrolü daha fazla yoęuşma, daha yüksek verim ve daha temiz bir ısı deęiştiricisi için dönüş sıcaklıklarını düşürür.



Güneş enerjisi entegrasyonuna olarak sağlar.

Nerede Olursanız, Olun Kontrol Sizde

iSM7e

Tarayıcı veya iOS/android uygulamaları ile internet üzerinden* akıllı telefon, tablet veya PC ile kontrol imkanı sunar. Kullanıcılar ve yetkili servisler için çevrim içi kontrol ve izleme fonksiyonları, daha iyi bir hizmet almanız, daha fazla tasarruf sağlamanız ve en yüksek düzeyde konfor elde edebilmeniz için kombi / kat kaloriferine dilediğiniz yerden ulaşmanıza olanak sağlar. Büyük LCD ekran, çok basit ve kullanıcı dostu bir arayüz üzerinden tüm önemli verileri gösterir.

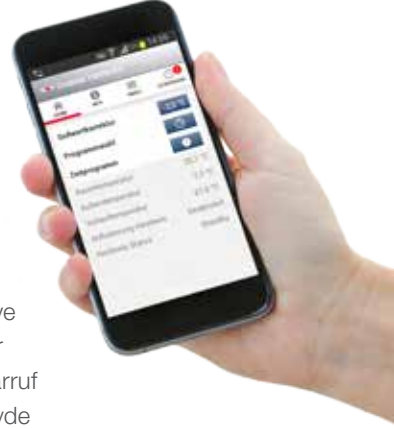

eBUS aracılığıyla LAN veya WLAN (kablolu veya kablosuz) bağlantı sağlayan harici arayüz modülü iSM7e

* Aksesuar olarak iSM7e





Mükemmelliğin Sırrı

Kusursuz Detaylarda Gizli...

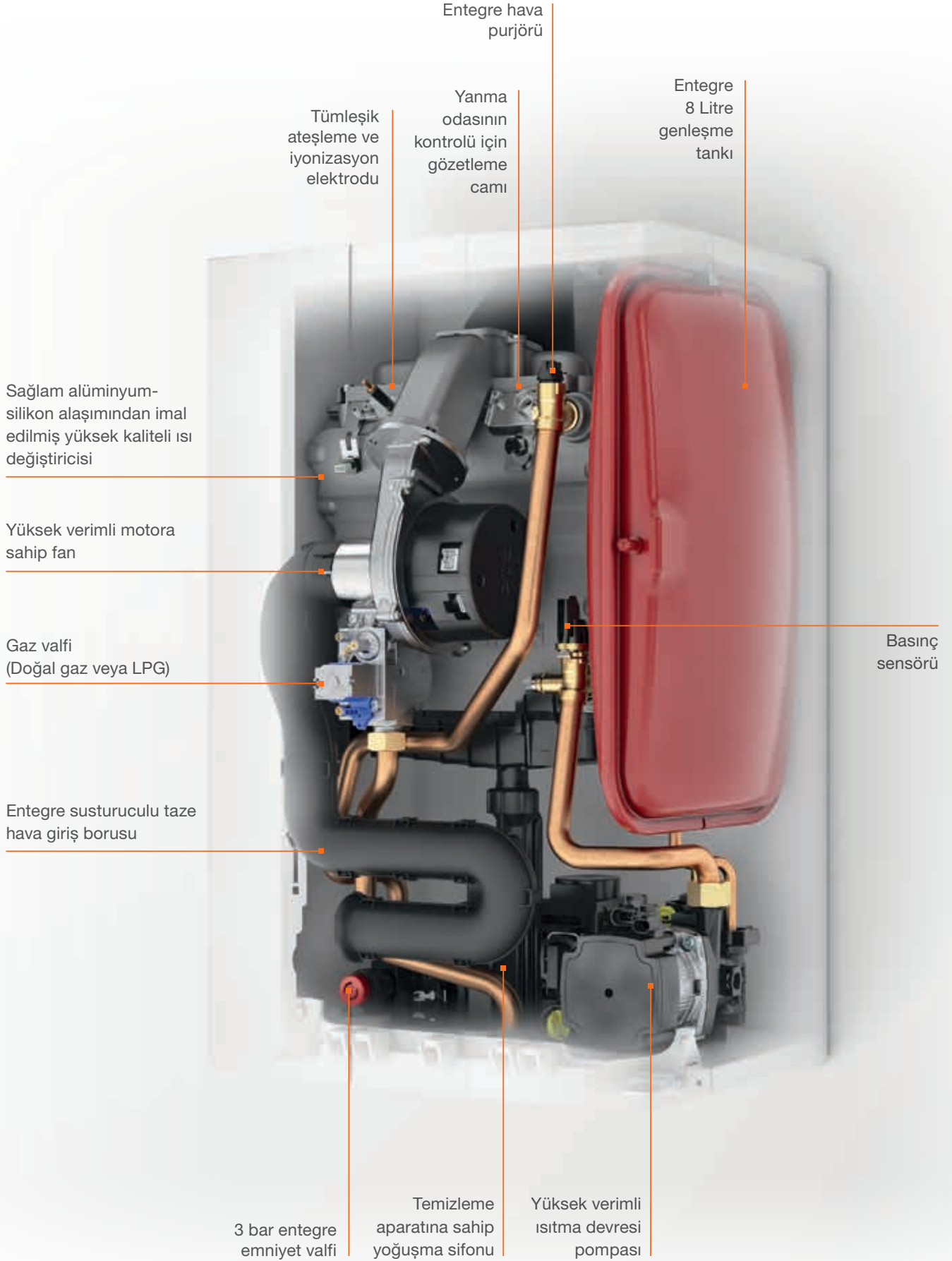

FGB-K gaz yakıtlı, yoğuşmalı kombi

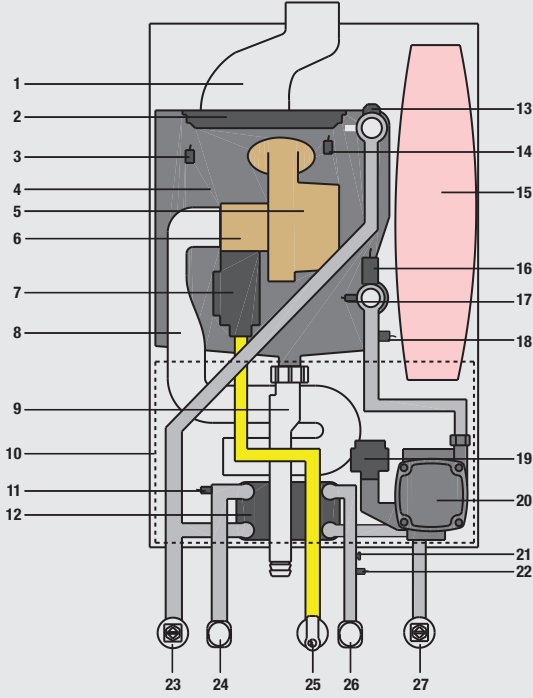

1. Atık gaz borusu
2. Brülör
3. Kazan sıcaklık sensörü
4. Isıtma suyu eşanjörü
5. Fan
6. Karışım tertibatı (Venturi)
7. Gaz valfi
8. Taze hava emiş borusu
9. Yoğuşma sifonu
10. Kumanda panosu
11. Kullanım suyu sıcaklık sensörü
12. Plakalı ısı eşanjörü
13. Hava tahliye purjörü
14. Yanma odası-Emniyet limit termostati
15. Genleşme tankı
16. Basınç sensörü
17. Dönüş suyu sıcaklık sensörü
18. Atık gaz sıcaklık sensörü
19. 3 yollu motorlu vana
20. Otomatik hava tahliye purjörlü sirkülasyon pompası
21. Akış sınırlayıcı
22. Akış sensörü
23. Kalerifer gidiş
24. Sıcak su çıkışı
25. Gaz girişi
26. Soğuk su girişi
27. Kalerifer dönüş

FGB gaz yakıtlı, yoğuşmalı kat kaloriferi

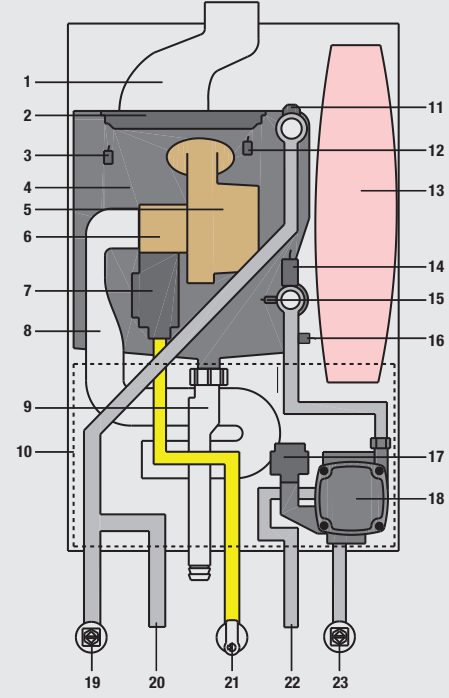

1. Atık gaz borusu
2. Brülör
3. Kazan sıcaklık sensörü
4. Isıtma suyu eşanjörü
5. Fan
6. Karışım tertibatı (Venturi)
7. Gaz valfi
8. Taze hava emiş borusu
9. Yoğuşma sifonu
10. Kumanda panosu
11. Hava tahliye purjörü
12. Yanma odası-Emniyet limit termostati
13. Genleşme tankı
14. Basınç sensörü
15. Dönüş suyu sıcaklık sensörü
16. Atık gaz sıcaklık sensörü
17. 3 yollu motorlu vana
18. Otomatik hava tahliye purjörlü sirkülasyon pompası
19. Kalerifer gidiş
20. Boyler gidiş
21. Gaz girişi
22. Boyler dönüş
23. Kalerifer dönüş

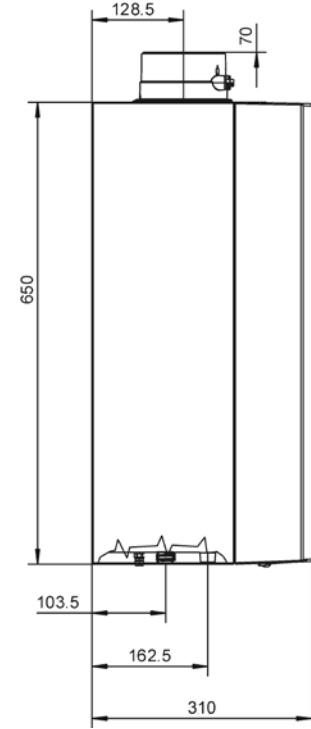
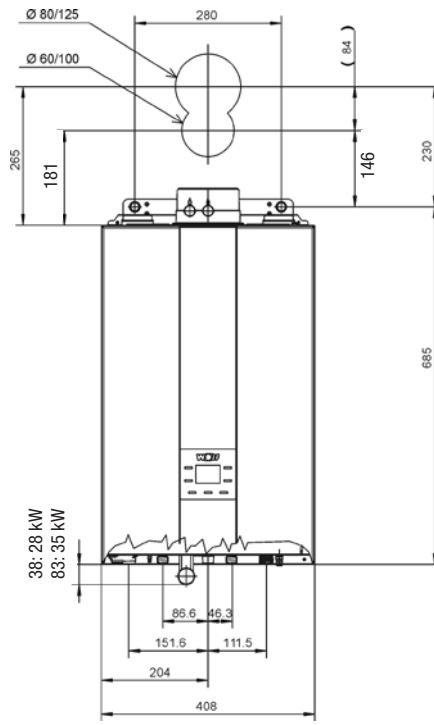
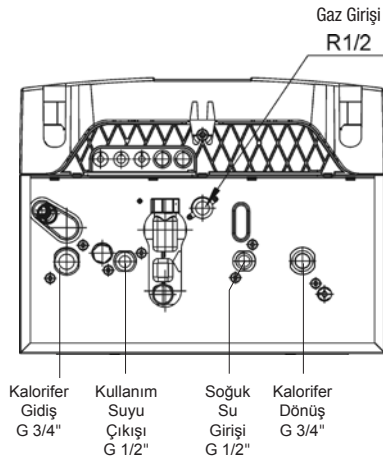

Özellikler

TİP		KOMBİ		KAT KALORİFERİ	
		FGB-K-28	FGB-K-35	FGB-28	FGB-35
Ölçüler (baca bağlantısı olmadan) (genişlik x derinlik x yükseklik)	mm	408x310x650	408x310x650	408x310x650	408x310x650
Anma ısı çıkışı 80/60°C	kW	24,4/27,3 ¹	31,1/34,0 ¹	24,4/27,3 ¹	31,1/34,0 ¹
Anma ısı çıkışı 50/30°C	kW	27,3	34,9	27,3	34,9
Anma ısı girişi	kW	25/28 ¹	32/35 ¹	25/28 ¹	32/35 ¹
80/60°C değerinde en düşük ısı çıkışı (modülasyon)	kW	4,8	6,7	4,8	6,7
50/30°C değerinde en düşük ısı çıkışı (modülasyon)	kW	5,3	7,5	5,3	7,5
En düşük ısı girişi (modülasyon)	kW	4,9	6,9	4,9	6,9
Verim					
Anma ısı çıkışı ve yüksek sıcaklık rejiminde kullanılabilir verim Hi/Hs	%	97,7/87,9	97,1/87,4	97,7/87,9	97,1/87,4
Anma ısı çıkışı ve düşük sıcaklık rejiminde kullanılabilir verim Hi/Hs	%	109,0/98,1	109,0/98,1	109,0/98,1	109,0/98,1
Sezonsal verim η_s	%	93	93	93	93
NO _x sınıfı		5	5	5	5
Genleşme tankı	litre	8	8	8	8
Maksimum toplam pozitif ısıtma devresi basıncı	bar	3	3	3	3
Toplam ağırlık	kg	30	35	30	35
Güç kaynağı		230 V, 50 Hz	230 V, 50 Hz	230 V, 50 Hz	230 V, 50 Hz
Kullanım suyu debisi	l/dk.	2,0 - 14,4	2,0 - 14,4	—	—
Taze hava girişi	mm	100	100	100	100
Atık gaz çıkışı	mm	60	60	60	60

¹ Isıtma modu/kullanım suyu modu



ALARKO



**ALARKO CARRIER
SANAYİ VE TİCARET A.Ş.**

İSTANBUL : GOSB-Gebze Organize Sanayi Bölgesi Ş. Bilgisu Cad. Gebze 41480 KOCAELİ
Tel: (0262) 648 60 00 **Faks:** (0 262) 648 61 01
ANKARA : Sedat Simavi Sok. No: 48, Çankaya 06550 ANKARA
Tel: (0312) 409 52 00 **Faks:** (0312) 440 79 30
İZMİR : Şehit Fethibey Cad. No: 55 Kat 13, Pasaport 35210 İZMİR
Tel: (0232) 483 25 60 **Faks:** (0232) 441 55 13
ADANA : Ziyapaşa Bulvarı, No: 19/5-6, 01130 ADANA
Tel: (0322) 457 62 23 **Faks:** (0322) 453 05 84
ANTALYA : Mehmetçik Mahallesi, Aspendos Bulvarı, No:79/5 ANTALYA
Tel: (0242) 322 00 29 **Faks:** (0242) 322 87 66

Not: Teknolojik gelişmeler nedeniyle değişiklik hakkı saklıdır.

**MÜŞTERİ
DANIŞMA
HATTI**
**444
0
128**

www.alarko-carrier.com.tr
e-posta: info@alarko-carrier.com.tr