

TOSHIBA

Leading Innovation >>>



DAISEKAI SPLIT KLİMA MONTAJ VE KULLANIM KILAVUZU

İç Ünite

RAS-25G2KVP,
RAS-35G2KVP

Dış Ünite

RAS-25G2AVP,
RAS-35G2AVP

- Toshiba oda iklimlendirici satın aldığınız için teşekkür ederiz.
- Bu ürünü güvenli ve düzgün şekilde kullanmak için kullanmadan önce kılavuzu dikkatle okuyun.
- Bu kılavuzu kolay ulaşılabilecek bir yerde saklayınız.



1115750101

İçindekiler

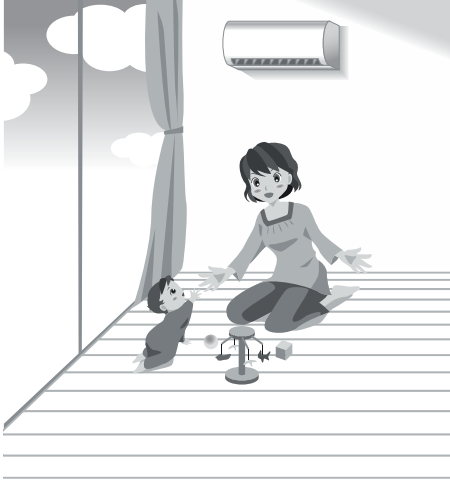

Genel Bilgiler	Sayfa 4
Garanti ve Servis Koşulları	Sayfa 4
Taşıma ve Ambalaj	Sayfa 5
Enerji Tüketimi Açısından Verimli Kullanıma İlişkin Bilgiler	Sayfa 5
Tüketicinin Seçimlik Hakları	Sayfa 6
Güvenlik önlemleri	Sayfa 7
Bu açıklamaları kesinlikle izleyin	7
Parçaların Adları	Sayfa 8
Dahili Ünite.....	8
Dış ünite.....	9
Aksesuarlar (Uzaktan Kumanda muhafazasının takılıp sökülmesi) ...	9
Uzaktan kumanda.....	10
Çalıştırmadan önce yapılacak hazırlık ve kontrol	Sayfa 12
Pilin takılması	12
Saatin ayarlanması	12
Alıcı-vericinin kontrol edilmesi.....	13
Otomatik çalışma	Sayfa 14
Soğutma, Isıtma, 8°C Isıtma, Kuru çalışma ve yalnız Fanlı çalışma	Sayfa 15
Plazma İyonlaştırıcı Arıtıcı	Sayfa 17
Hava miktarı, Hava yönü ve Hareketli klapeleler	Sayfa 18
Hava hacmini değiştirirken	18
Hava yönünü değiştirirken	18
Kanatları hareket ettirmek için.....	18
Hareketli kanatların dikey hareketleri.....	18
Konfor hava akışı	Sayfa 19
Geniş hava akışı, Bölgesel hava akışı	19
Zamanlayıcı kullanımı	Sayfa 20
Konfor uyku.....	20
Zamanlayıcı açma, kapama.....	21

Haftalık zamanlayıcı kullanımı Sayfa 22

HAFTALIK ZAMANLAYICI kullanma örnekleri.....	22
HAFTALIK ZAMANLAYICI nasıl ayarlanır	23
Haftalık Zamanlayıcı programının yeniden ayarlanması.....	25
HAFTALIK ZAMANLAYICI özelliğini devre dışı bırakmak.....	25
Programları silme.....	26

Haftalık zamanlayıcı kullanımına örnek Sayfa 27

Tercihli kullanım Sayfa 31

ÖNAYARLI çalışma.....	31
-----------------------	----

Enerji Tasarrufu Sayfa 32

ECO kullanımı.....	32
--------------------	----

Maksimum Limit Akım ve Güç tüketimi Sayfa 33

GÜÇ TERCİHİ kullanımı.....	33
----------------------------	----

Çalışma ekranı lamba parlaklığı ayarı Sayfa 34

Dahili kurutma işlemi Sayfa 35

Bakım ve Temizlik Sayfa 36

Düzenli bakım, iklimlendiricinizin ömrünü uzatır ve enerji tasarrufu sağlar.....	36
Uzun bir süre kullanılmadığında.....	37
Yeniden kullanmaya başlamak.....	37
Düzenli kontrol.....	37

Dahili birim ışığı yanıp söndüğünde Sayfa 38

Otomatik Yeniden Başlatma Ayarları Sayfa 39

Bunlar başınıza geldiğinde Sayfa 40

Uzaktan kumanda el altında değilse.....	40
2 iklimlendirici yan yana konulduysa.....	40
Çalışma sesi ile ilgili olarak.....	40

Bunlar arıza değildir Sayfa 41

İklimlendiricinin çalışması ve davranışları.....	41
Buhar ya da yoğuşma oluşabilir.....	41
Koku veya kir.....	41
Çalışma lambası.....	42
Uzaktan kumandanın çalışması.....	42
Bir ses geliyor.....	42

Genel Bilgiler

1

- ALARKO markasını tercih ettiğiniz için teşekkür ederiz.
- Bu kılavuzu gerektiğinde başvurmak amacıyla saklayınız ve el altında bulundurunuz.
- Yetkili satıcılarımız, klimanızı yerine monte ettikten, bağlantılarını yaptıktan, yetkili servislerimiz de işletmeye aldıktan sonra, size klimanın kullanımı ve bakımı ile ilgili gerekli bilgileri vereceklerdir. Anlaşılmayan konuları tekrar tekrar sorabilirsiniz. Uzmanlarımız sorularınızı yanıtlamaktan memnun olacaklardır.
- Klimanızı güvenli şekilde, yüksek verimle ve ekonomik çalıştırmak, sorunsuz ve uzun süreli kullanmak için lütfen bu kılavuzu dikkatle inceleyiniz, belirtilen güvenlik kurallarına ve uyarılara dikkatle uyunuz.
- Yetkili servis tarafından yapılacak ilk çalıştırma ücretsizdir ve ürünün garantisi için şarttır.
- Klimanıza ilişkin daha ayrıntılı bilgiler için ürün tanıtım broşürüne, gerektiğinde ALARKO CARRIER yetkili satıcı ve servislerine ulaşabilmek için 444 0 128 numaralı Müşteri Danışma Hattımıza başvurabilirsiniz.

Garanti ve Servis Koşulları

2

- Kullanım kılavuzunda belirtilen esaslara, uyarılara ve standartlara uyulmak koşuluyla cihazınız malzeme ve imalat hatalarına karşı 2 (iki) yıl Alarko Carrier garantisi altındadır.
- GARANTİ BELGESİ'nin, cihazınızı satın aldığınız yetkili satıcı tarafından doldurulup onaylanarak size teslim edilmesi gerekir.
- En ufak sorunlarınızda bile Alarko Carrier yetkili servisleri hizmetinizdedir. Alarko Carrier yetkili servis adreslerini "www.alarko-carrier.com.tr" internet adresinden bulabilirsiniz.
- Yetkili servislerimizin bilgileri, Bakanlık tarafından oluşturulan Servis Bilgi Sisteminde bulunmaktadır.
- Herhangi bir sorunla karşılaştığınızda Türkiye'nin her yerinden şehir içi tarifesi ile 444 0 128 Müşteri Danışma Hattı'nı arayabilirsiniz, internet üzerinden, e-posta ile "info@alarko-carrier.com.tr" adresinden Alarko Carrier Müşteri Hizmetleri Müdürlüğü'ne ulaşabilirsiniz.
- Sanayi ve Ticaret Bakanlığı'nın ilgili tebliğlerine göre kombinin ömrü en az 10 (on) yıldır. Firmamız bu süre içerisinde cihazınızla ilgili her türlü yedek parçayı bulundurmamaktadır.
- Garanti aşağıdaki koşullarda geçersizdir:
 - İlk işletmeye alma işleminin yetkisiz firma ve kişilerce yapılması
 - Yetkili olmayan kişilerce yapılan müdahaleler sonucu oluşan zararlar.
 - Her türlü savaş, isyan, terör hareketleri, yangın, hırsızlık, deprem, yıldırım düşmesi, su baskını, aşırı ısınma veya donma gibi afetler sonunda oluşabilecek arıza veya hasarlar.
 - Klimanın seri numarasının değiştirilmesi veya tahrip edilmesi.
 - Yönetmelik ve montaj talimatlarına uygun olmayan montaj, kullanım ve bakım çalışmaları.
 - Gösteri, fuar ve sergi amacıyla kullanılan ürünler.
 - Onaylı garanti belgesinin veya faturanın müşteri tarafından ibraz edilmemesi.
 - Klimanın müşteri sorumluluğunda taşınması sırasındaki riskler müşteriye aittir.

Taşıma ve Ambalaj

3

- Klima bir karton ambalaj içindedir. Ambalaj üzerindeki işaretlere taşıma ve depolama esnasında uyulmalıdır.
- Klima, iki kişi tarafından yandaki delik yerlerden kaldırılarak taşınabilir.
- Klima, tozsuz ve nemsiz bir yerde saklanmalı ve monte edilene kadar ambalajından çıkarılmamalıdır.
- Depolama esnasında ürünler birbirlerinin üzerine konulmamalıdır.

Enerji Tüketimi Açısından Verimli Kullanıma İlişkin Bilgiler

4

- Klimanızın dış ünitesini uygun hava akışı olan bir yere konumlandırmanız, cihazınızın verimini arttıracaktır. En uygun yere yetkili bayi/servis tarafından konumlandırılmalıdır.
- Klima iç ünitenizin hava akımını ısıtma modu için zemine, soğutma modu için tavana yönlendiriniz. Bu şekilde çalıştırma, ortamın istenilen konfor koşullarına hızlı bir şekilde ulaşmasına yardımcı olur ve cihazın enerji tüketimini azaltır.
- Cihazın bulunduğu ortamla diğer ortamlar arasında herhangi bir hava akımı olmaması, cihazın performansının artmasını sağlar. Bu nedenle kapı veya pencerelerin kapalı konumda olması avantaj sağlayacaktır.
- Klima bakımınızın uygun zaman aralığında yapılması cihazın performansını ve çalışma ömrünü olumlu etkileyecektir. Bakım işlemi için yetkili servislere başvurunuz.
- Cihazınızı, bulunduğu ortama göre çalıştırmamızda fayda vardır. Bu nedenle, iç ortam sıcaklığını, dış hava sıcaklığına göre ayarlayınız. Önerilen iç ortam sıcaklığı, 22 °C ile 27 °C arasındadır.
- Cihaz seçiminizin, kullanılacak ortamın büyüklük ve coğrafi koşullarına göre ve doğru kapasite hesabı ile yapılması, enerji tüketiminizi etkileyecektir. Bu seçimin yetkili kişiler tarafından yapılmasını öneririz.

Tüketicinin Seçimlik Hakları

5

1. Malın ayıplı olduğunun anlaşılması durumunda tüketici;
 - a. Satılanı geri vermeye hazır olduğunu bildirecek sözleşmeden dönme,
 - b. Satılanı alıkoyup ayıp oranında satış bedelinden indirim isteme,
 - c. Aşırı bir masraf gerektirmediği takdirde, bütün masrafları satıcıya ait olmak üzere satılanın ücretsiz onarılmasını isteme,
 - d. İmkân varsa, satılanın ayıpsız bir misli ile değiştirilmesini isteme, seçimlik haklarından birini kullanabilir. Satıcı, tüketicinin tercih ettiği bu talebi yerine getirmekle yükümlüdür.
2. Ücretsiz onarım veya malın ayıpsız misli ile değiştirilmesi hakları üretici veya ithalatçıya karşı da kullanılabilir. Bu fıkradaki hakların yerine getirilmesi konusunda satıcı, üretici ve ithalatçı müteselsilen sorumludur. Üretici veya ithalatçı, malın kendisi tarafından piyasaya sürülmesinden sonra ayıbın doğduğunu ispat ettiği takdirde sorumlu tutulmaz.
3. Ücretsiz onarım veya malın ayıpsız misli ile değiştirilmesinin satıcı için orantısız güçlükleri beraberinde getirecek olması hâlinde tüketici, sözleşmeden dönme veya ayıp oranında bedelden indirim haklarından birini kullanabilir. Orantısızlığın tayininde malın ayıpsız değeri, ayıbın önemi ve diğer seçimlik haklara başvurmanın tüketici açısından sorun teşkil edip etmeyeceği gibi hususlar dikkate alınır.
4. Ücretsiz onarım veya malın ayıpsız misli ile değiştirilmesi haklarından birinin seçilmesi durumunda bu talebin satıcıya, üreticiye veya ithalatçıya yöneltilmesinden itibaren azami otuz iş günü, konut ve tatil amaçlı taşınmazlarda ise altmış iş günü içinde yerine getirilmesi zorunludur. Ancak, bu Kanunun 58. maddesi uyarınca çıkarılan yönetmelik eki listede yer alan mallara ilişkin, tüketicinin ücretsiz onarım talebi, yönetmelikte belirlenen azami tamir süresi içinde yerine getirilir. Aksi hâlde tüketici diğer seçimlik haklarını kullanmakta serbesttir.
5. Tüketicinin sözleşmeden dönme veya ayıp oranında bedelden indirim hakkını seçtiği durumlarda, ödemiş olduğu bedelin tümü veya bedelden yapılan indirim tutarı derhâl tüketiciye iade edilir.
6. Seçimlik hakların kullanılması nedeniyle ortaya çıkan tüm masraflar, tüketicinin seçtiği hakkı yerine getiren tarafça karşılanır. Tüketici bu seçimlik haklarından biri ile birlikte 11/1/2011 tarihli ve 6098 sayılı Türk Borçlar Kanunu hükümleri uyarınca tazminat da talep edebilir.

Satın aldığınız mal/hizmete ilişkin uyuşmazlığınız;

- Mal/hizmette bulunan ayıba ilişkin ise,
- Satıcı/sağlayıcı ile imzalamış olduğunuz sözleşmede yer alan haksız şartlara ilişkin ise,
- Taksitle satın aldığınız mal/hizmet için erken ödemede bulunmanız halinde yapılması gereken erken ödeme indiriminin hiç yapılmaması veya yanlış yapılmasına ilişkin ise,
- Kampanyalı (ön ödemeli) olarak satın aldığınız mal/hizmetin zamanında ve gereği gibi teslim edilmemesine ilişkin ise,
- Mesafeli sözleşme (internet, tv, vb. aracılığıyla) ile aldığınız mal/hizmetin size zamanında teslim edilmemesi, cayma hakkınızı kullanmanıza rağmen bedelin iade edilmemesine ilişkin ise,

Uyuşmazlığınızın çözümlenmesi için uyuşmazlık bedelini de dikkate alarak ikamet ettiğiniz yerdeki veya mal/hizmeti satın aldığınız yerdeki Ticaret İl Müdürlüğü ve Kaymakamlık bünyesinde yer alan Tüketici Hakem Heyetine veya Tüketici Mahkemesi'ne başvurmanız gerekecektir. Eğer bulunduğunuz yerde Tüketici Mahkemesi yoksa Asliye Hukuk Mahkemelerine Tüketici Mahkemesi sıfatıyla başvurabilirsiniz.

Eğer uyuşmazlığınız;

- Satın aldığınız malla birlikte size garanti belgesi, Türkçe tanıtma ve kullanma kılavuzu verilmemesine ilişkin ise,
- Kanun'da yazılı düzenlemesi ve bir nüshasının tarafınıza verilmesi gerekli olan sözleşmenin size verilmemesine ilişkin ise,

Gerekli idari işlemlerin yapılması için bulunduğunuz ilin Valiliğinde yer alan Ticaret İl Müdürlüğü'ne başvurabilirsiniz.

Güvenlik önlemleri

Bu açıklamaları kesinlikle izleyin

⚠ TEHLİKE

- Kapağı bir yere takmayın, onarmayın, açmayın ya da çıkartmayın. Sizi tehlikeli gerilime maruz bırakabilir. Bunu yapması için satıcınıza ya da uzmana başvurun.
- Güç kaynağını kapatmak, muhtemel elektrik çarpmasını önlemez.
- Bu cihaz ulusal elektrik tesisatı yönetmeliğine göre monte edilir.
- Cihaz sökülürken kullanılmak üzere, sabit tesisatta kutuplar arasında en az 3er mm temas aralığı bırakılmalıdır.

⚠ UYARILAR

- Vücudunuzu doğrudan gelen sıcak ya da soğuk havaya uzun süre maruz bırakmayın.
- Hava giriş/çıkışlarına parmağınızı ya da herhangi bir maddeyi sokmayın.
- Olağandışı bir şey olduğunda (yanık kokusu, vb.) iklimlendiriciyi durdurun, ve şalteri kapatın.
- Montaj, ürün tedarikçiniz ya da profesyonel montaj sağlayıcılardan istenmelidir. Montaj özel bilgi ve beceri gerektirir. Müşteriler montajı kendileri yaparsa bu yangına, elektrik çarpmasına, yaralanmaya ya da sızıntıya yol açabilir.
- Montaj için yanıcı gaz sızıntısı olabilecek yerleri seçmeyin. Eğer cihazın etrafında herhangi bir gaz sızıntısı ya da birikme olursa, bu yangına yol açabilir.
- Şalteri ya da çalıştırma düğmelerini ıslak elle AÇIP KAPATMAYIN. Bu elektrik çarpmasına yol açabilir.
- Cihazı kendi başınıza sökmeyin, dönüştürmeyin, ya da yerini değiştirmeyin. Bu yangına, elektrik çarpmasına ya da su sızıntısına yol açabilir. Onarım ya da yer değiştirmek için satıcınızdan ya da bir Toshiba bayiinden talep edin.
- Montaj için banyo gibi aşırı su ya da nemlilik olabilecek yerleri seçmeyin. Bu, yalıtımın bozulmasına elektrik çarpmasına, ya da yangına yol açabilir.
- Yer değiştirme ya da onarım için yetkili servisle irtibata geçin. Kablolar dolaştığı taktirde bu elektrik çarpmasına ya da yangına yol açabilir.
- (yanık kokusu ya da soğutmama gibi) Bir hata oluştuğunda cihazı çalıştırmayı durdurun ve şalteri kapatın. Hatalı çalıştırmanın devam etmesi elektrik çarpması ya da yangına yol açabilir. Lütfen tedarikçiden ya da bir Toshiba bayiinden onarım ya da servis talep edin.
- Topraklama işlemi, ürün tedarikçiniz ya da profesyonel montaj sağlayıcılardan talep edilmelidir. Yetersiz topraklama elektrik çarpmasına yol açabilir. Topraklama kablosunu gaz borusuna, su borusuna, paratoner iniş teline ya da telefon yer hattına bağlamayın.
- Dahili ünitenin hortum çıkışı yer değiştirme nedeniyle açıkta kaldıysa, çıkışı kapatın. Dahili elektrik devreleriyle temas etme, yaralanmaya ya da elektrik çarpmasına yol açabilir.
- Hava çıkış ya da hava giriş açıklığına herhangi bir madde (metal, kâğıt, ya da su) koymayın. İçerideki fan yüksek hızda dönüyor olabilir, ya da içeride yer alan yüksek gerilimli kısımlar yaralanmaya ya da elektrik çarpmasına yol açabilir.
- Güç kaynağı için bağımsız bir güç çıkışı kullanmalısınız. Eğer bağımsız çıkıştan başka bir güç kaynağı kullanıldıysa bu yangına yol açabilir.
- İklimlendirme cihazı soğutmuyor ya da ılıtmıyorsa, soğutma gazında sızıntı olabilir. Lütfen satıcınıza başvurun. İklimlendirme ünitesinde kullanılan gaz güvenlidir. Normal çalışma koşullarında sızmaz. Bulunduğu ortamda sızıntı yapması ve ısıtıcı ya da soba benzeri bir ısı kaynağına teması halinde zararlı bir reaksiyona yol açabilir.
- Su ya da başka yabancı maddeler iç kısımlara girerse, ünitenin çalışmasını hemen durdurun ve şalteri kapatın. Cihazı hiç durmadan çalıştırmak yangına ya da elektrik çarpmasına yol açabilir. Lütfen onarım için satıcınıza başvurun.
- İklimlendiricinin içini kendi başınıza temizlemeyin. Lütfen iklimlendirme cihazınızın dahili temizliğini Satıcınızdan talep edin ya da yetkili servisle irtibata geçin. Yanlış temizleme reçineli kısımların kırılmasına, yalıtım arızalarına, sızıntıya yol açacak elektrik arızalarına, elektrik çarpmasına ya da yangına yol açabilir.
- Güç kablosuna zarar vermeyin, üzerinde değişiklik yapmayın. Kabloyu ortasından bağlamayın, ya da başka cihazların takılı olduğu bir uzatmayla birlikte kullanmayın. Böyle yapılması yangına yol açabilir.
- Güç kablosunu basıya, ısıya, ya da gerilmeye maruz bırakmayın. Aksi takdirde elektrik çarpmasına ya da yangına yol açabilir.
- Bu cihaz, güvenliklerinden sorumlu kişi tarafından cihazın kullanımıyla ilgili bilgi verilmedikçe ya da gözetim altında olmadıkça, çocuklar ve fiziksel, duyuşsal, ve mental açıdan kısıtlı, ya da hiç deneyimi olmayan kişiler tarafından kullanıma uygun değildir.
- Cihazla oynamadıklarından emin olmak için çocuklar gözetim altında olmalıdır.
- Tamamlarken ya da yenilerken belirtilenden başka bir soğutucu gaz kullanmayın. Aksi halde gaz çevriminde anormal düzeyde yüksek basınç ortaya çıkabilir, ve bu da cihazın patlamasına ya da vücudunuzda bir yaralanmaya yol açabilir.

⚠ DİKKAT

- Şalterin doğru takıldığını kontrol edin. Şalter düzgün takılmadıysa, elektrik çarpmasına yol açabilir. Takma yöntemi için lütfen tedarikçinize ya da monte eden uzmana başvurun.
- Cihazı kapalı bir mekânda ya da diğer gazlı cihazlarla birlikte kullanırken, arada bir havalandırma için bir pencere açılabilirinden emin olun. Yetersiz havalandırma, oksijen eksikliğinden kaynaklanan boğulmaya yol açabilir.
- Kapı ve pencereler açıkken yüksek derecede nemli (%80in üzerinde) ortamlarda uzun süreli kullanımdan sakının. İç mekân ünitesinin ve damlacıkların mobilya üzerine düşmesine dikkat etmeniz gerekebilir.
- Cihaz uzun süre kullanılmayacağı zaman ana düğmeyi ya da şalteri kapatın.
- Cihaz uzun bir süre çalıştırıldığında, bakımının bir uzman tarafından yapılması önerilir.
- Dış ünitenin monte edildiği tablayı yılda en az bir kere kontrol edin. Eğer tablada oluşan zarar önemsenmezse, cihazın yaralanmayla sonuçlanabilecek şekilde düşmesine ya da ters dönmeye yol açabilir.
- Ön paneli ve hava filtresini çıkartıp takarken, dayanıklı bir merdiven kullanın. Böyle yapmadığınız takdirde düşme ya da yaralanma söz konusu olabilir.
- Açık hava ünitesinin üstüne çıkmayın, ya da üzerine herhangi bir şey koymayın. Düşerek ya da ters dönerek yaralanmaya neden olabilir. Ünitede oluşacak herhangi bir zarar, elektrik çarpması ya da yangına yol açabilir.
- İklimlendirme ünitesinin hava çıkışından doğrudan etkilenecek şekilde gazlı cihazlar kullanmayın. Gazlı bir cihazda yetersiz gaz yanması boğulmaya sebep olabilir.
- Dış ünitenin etrafına herhangi bir şey yerleştirmeyin ve düşen yapıların çevresinde birikmesini engelleyin. Düşen yapılar varsa, küçük hayvanlar üniteye girebilir, içerdeki elektrikli kısımlara değerek arıza ya da yangına yol açabilirler.
- İklimlendirme ünitesinin doğrudan hava üflediği yerlerde bitki ya da hayvan bulundurmayın. Bitkiler ve hayvanlar üzerinde olumsuz etkileri olabilir.
- Atık suyun boşaltıldığından emin olun. Atık su boşaltma işlemi uygun olmayan şekilde gerçekleştirildiğinde sızıntıya ya da mobilyanın zarar görmesine yol açabilir. Yerleştirme yöntemi için lütfen satıcınıza ya da monte eden uzmana başvurun.
- Cihazın üzerine vazo gibi içi su dolu kaplar koymayın. Suyun üniteye girmesine ve elektrik yalıtımının bozulmasına elektrik çarpmasına yol açabilir.
- Hayvan veya besin saklamak, ya da bitki, hassas aygıtlar, sanat eseri vb. sergilemek gibi özel uygulamalarda kullanmayın. Gemilerde ya da diğer araçlarda kullanmayın. İklimlendirme biriminde arızaya yol açabilir. İlaave olarak, o parçalara zarar verebilir.
- Ünitenin altına mobilya ya da başka elektrikli cihazlar koymayın. Zarar veya arızaya yol açacak su damlaları düşebilir.
- Temizlerken üniteyi durdurmalı ve şalteri kapatmalısınız. İçerideki fan yüksek hızda dönüyor olabileceğinden, yaralanmaya yol açabilir.
- Ana iklimlendirme ünitesini suyla yıkamayın. Elektrik çarpmasına yol açabilir.
- Ön Panel/hava filtresi temizlendikten sonra, tüm suyu temizleyin ve kurumaya bırakın. Üzerinde su kalırsa, elektrik çarpmasına yol açabilir.
- Ön panel çıkartıldığında, üniteye dokunmayın. Yaralanmaya yol açabilir.
- Ünitenin hava girişi bölümüne ve alüminyum dilimlere dokunmayın. Yaralanmaya yol açabilir.
- Gök gürültüsü duyduğunuzda ve yıldırım düşmesi söz konusu olduğunda cihazı çalıştırmayı durdurun ve şalteri kapatın. Yıldırım çarparsa, arızaya sebep olabilir.
- Üretici, bu kılavuzdaki açıklamalara uyulmamasından kaynaklanan hasarlara karşı hiçbir sorumluluk kabul etmez.
- Uzaktan kumanda ünitesinin pilleri:
 - Doğru (+) ve (-) kutuplara göre yerleştirilmelidir.
 - Yeniden şarj edilmemelidir.
 - "Tavsiye edilen kullanma süresi" geçmiş pilleri kullanmayın.
 - Bitmiş pilleri uzaktan kumanda ünitesinin içinde tutmayın.
 - Farklı tipteki pilleri ve eski ve yeni pilleri bir arada kullanmayın.
 - Pilleri doğrudan lehlemeyin.
 - Pilleri kısa devre yapmayın, açmayın, ısıtmayın, ya da ateşe atmayın. Eğer piller doğru şekilde atılmazsa şişip patlayabilir, yanma veya yaralanmalarla sonuçlanabilecek sıvı akıntısına yol açabilirler. Akıntıyla temas durumunda, doğrudan su ile yıkayın. Cihazlara gelmesi halinde, sıvının doğrudan temasını engellemek için bezle silin.
 - Küçük çocukların ulaşabileceği yerlere bırakmayın. Pilin yutulması halinde derhal bir doktora başvurun.
- Üretici, bu kılavuzdaki açıklamalara uyulmamasından kaynaklanan hasarlara karşı hiçbir sorumluluk kabul etmez.

"EEE yönetmeliğine uygundur"

Klimanıza ilişkin daha ayrıntılı bilgiler için ürün tanıtım broşürlerine, gerektiğinde Alarko Carrier Yetkili Satıcı ve Servislerine ulaşabileceğiniz için 444 0 128 numaralı Müşteri Danışma Hattımıza başvurabilirsiniz.

Parçaların Adları

Dâhili Ünite

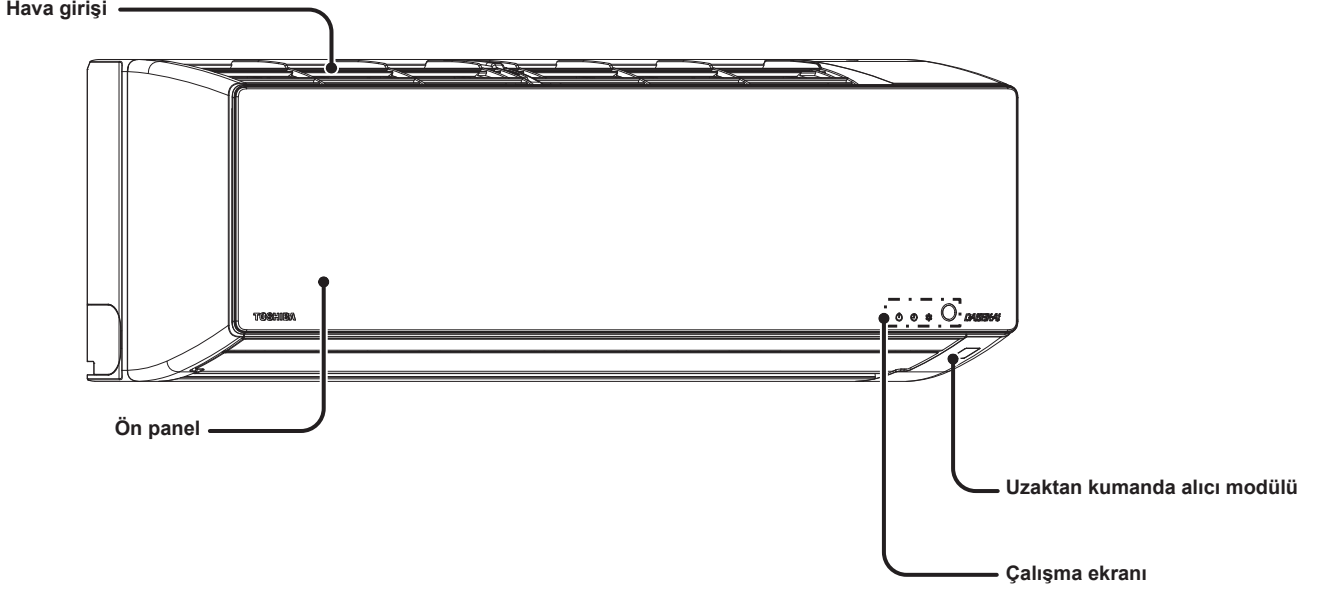

Ön pano açık olduğunda

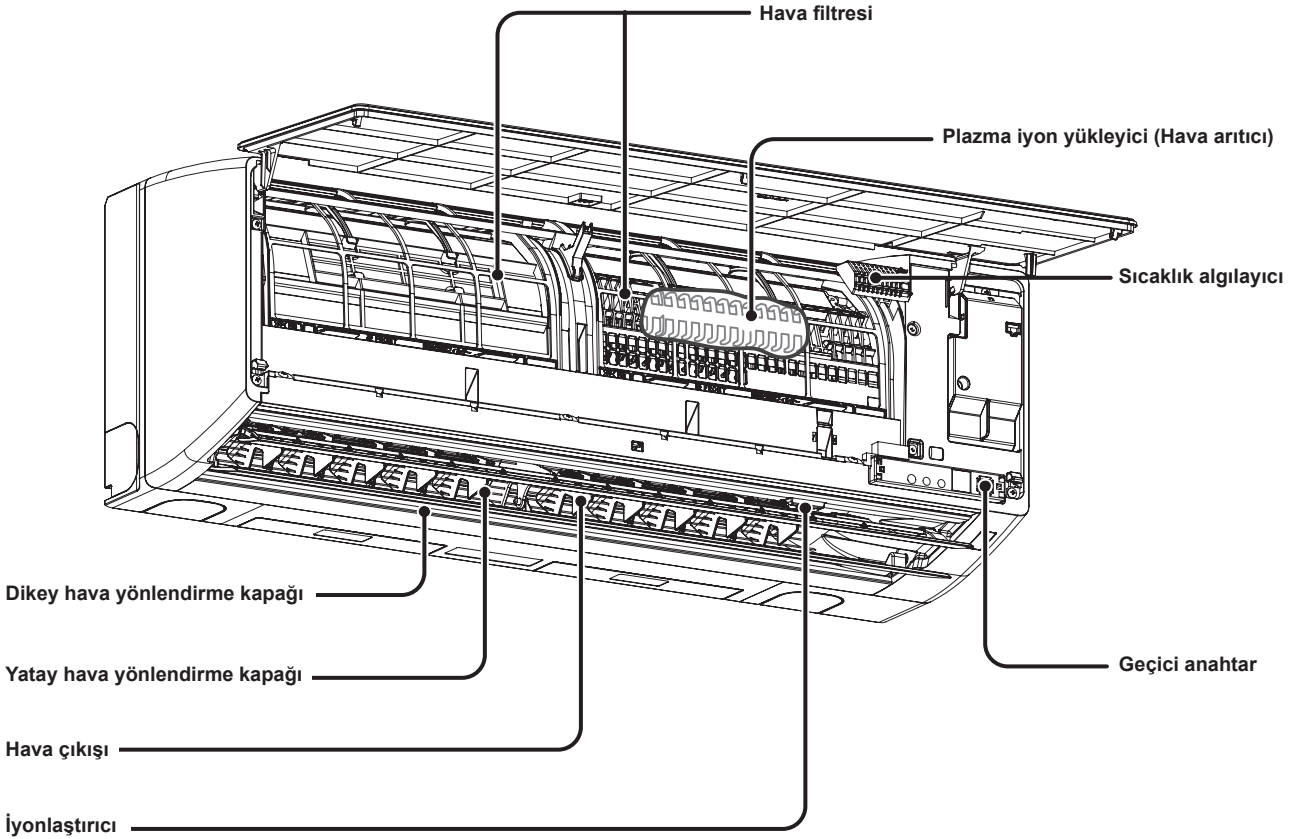

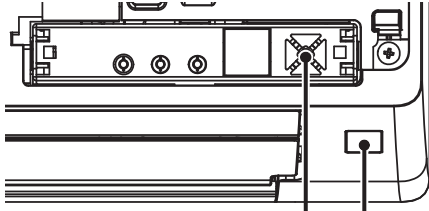
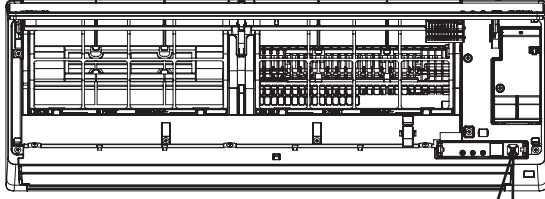

Geçici anahtar

Uzaktan kumanda alıcı modülü



“Çalıştırma” lambası

“Zamanlayıcı” lambası

“Plazma iyonlaştırıcı artırıcı” lambası

Çalışma yöntemi lambası
“Soğutma” (Mavi)
“Isıtma” (Turuncu)

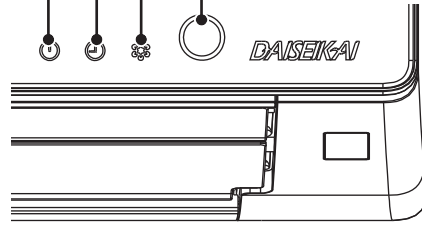

Dış ünite

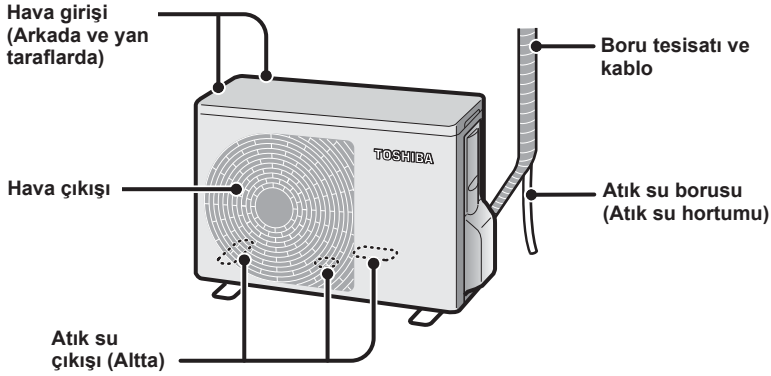

Aksesuarlar

Uzaktan kumanda

Uzaktan kumanda muhafazası

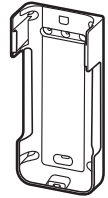

Kuru pil (2 adet) AAA
Alkalin kuru pil

Uzaktan kumanda muhafazası için bağlantı vidası (2 adet)

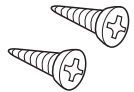
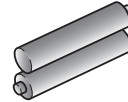

Uzaktan kumanda muhafazası nasıl tutturulur.

Uzaktan kumanda muhafazasını, muhafaza için verilen vidalarla kolona ya da duvara raptedin.

Uzaktan kumanda muhafazası

Uzaktan kumanda muhafazasının tutturulması için verilen vidalar.

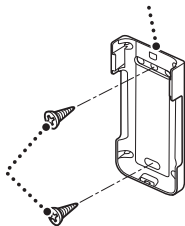

Uzaktan kumanda muhafazasına nasıl takılıp çıkarılır.

Uzaktan kumanda muhafazasındaki çıkıntıyı uzaktan kumandanın altındaki yuvaya yerleştirin ve ok yönünde bastırarak takın. Bunların tam tersini yaparak çıkarın.

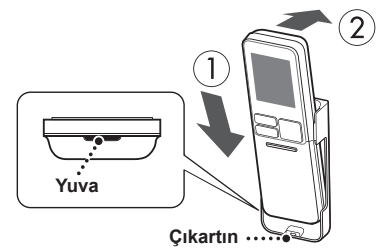

Parçaların adları (devamı)

Uzaktan kumanda

Verici kısım

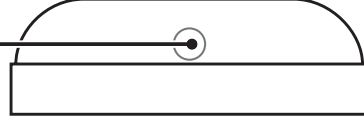

Hafıza ve kullanıcı ayarını
geri yükleme işlemi

PRESET

Çalıştırma ve
Durdurma işlemi



TEMP.

Sıcaklığı ayarla

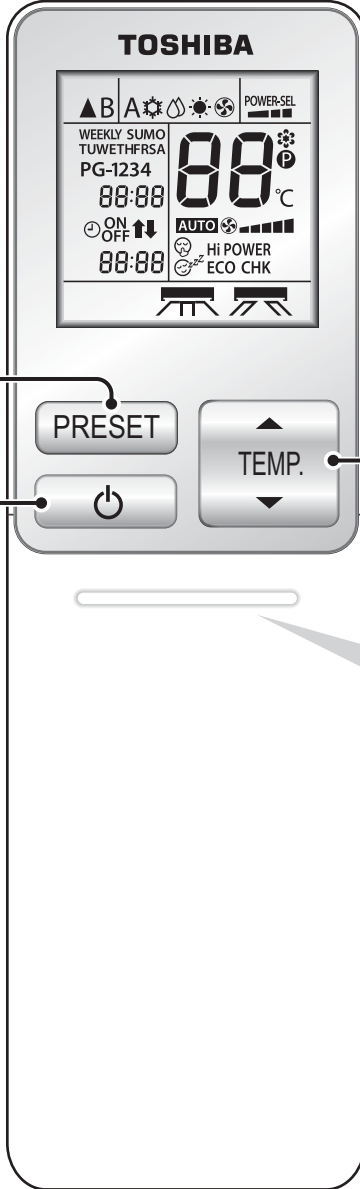

Alıcı ses çeşidi

Dâhili ünite uzaktan kumandanın sinyalini aldığı anda, onaylama sesi çıkarır.

PiÇalıştırma, değiştirme

PiDur

PiPiBildirme

PiPi sesi duyulduğunda, çalıştırma ayarı referans noktasına geçer.

(Örnek) Sıcaklığı ayarlarken.

↔ 22°C ↔ 23°C ↔ 24°C ↔ 25°C ↔ 26°C ↔
Pi Pi Pi Pi Pi

Veri Noktaları

Sıcaklık	24°C	Salınım	İptal
Hava hacmi	Otomatik	Yatay hava yönlendirme	Direkt
Hava akışı	İptal	Dikey Rüzgar Yönü	Alt limit

Uzaktan kumanda kapağı nasıl açılır.

Kapağın üst kısmına hafifçe basarak kendinize doğru çekin.





Uzaktan kumandanın kapağı açıkken görünümü

Tüm göstergeler açıklamak amacıyla belirginleştirilmiştir.

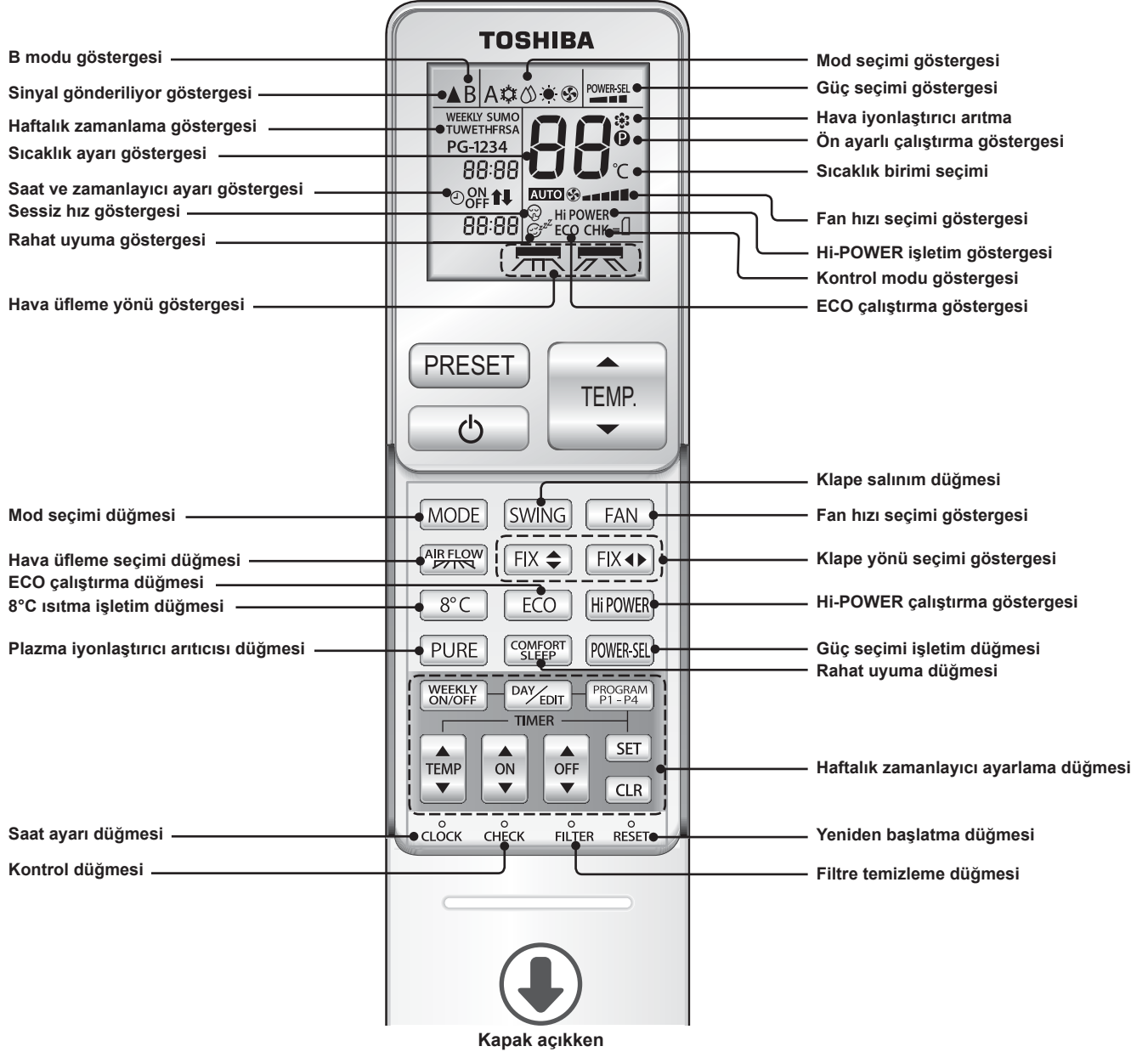

Notlar

- Suya düşürmeyin ve üzerine su dökmeyin.
- Sıcaklığın yükseldiği ya da düştüğü yerlere koymayın (Örneğin doğrudan güneş ışığına, ocağın yanına, TV üstüne, sıcak zemine ya da pencere yanına).
- Uzaktan kumanda başka cihazları etkiliyorsa, o cihazları ayırın ya da distribütöre başvurun.
- Dahili ünitenin yakınında floresan lamba kullanıldığı takdirde, uzaktaki sinyal kızılötesi sinyal alıcıya ulaşamayabilir ve iklimlendiricinin AÇMA/KAPAMA işlemini etkileyebilir.
- Aralığa iğne veya çubuk sokmayın.

Çalıştırmadan önce yapılacak hazırlık ve kontrol

Uzaktan kumanda

Pilin takılması

1

Kapağı kaldırın ve AAA Alkalin kuru pilleri yerleştirin



2

CLOCK düğmesine basın

- Sağ taraftan "Saatin ayarlanması" na bakarak saati ayarlayın.



3

Kapağı takın

Saatin ayarlanması

1

CLOCK düğmesine basın



2

"Gün" ayarı yapın



- "SU" (Pazar) yanıp sönecek ve düğmeye her basışınızda bir sonraki güne geçecek.

3

"Saat" ayarı yapın



- Bir kere basıldığında zaman 1 dakika atar. Sürekli basıldığında zaman 10 dakikalık aralıklarla atar

4

"Zaman" ı onaylayın

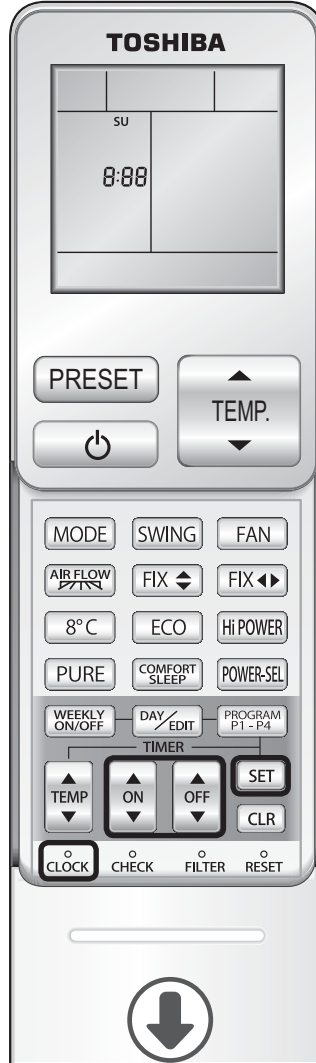

Notlar

- Kuru pillerin ömrü normal kullanımda yaklaşık 1 yıldır.
- Dahili üniteden ses alınamıyorsa ya da istenen işlem yapılmıyorsa, pilin değiştirilmesi gerekmektedir.
- Pilleri değiştirirken 2 yeni AAA Alkalin kuru pili aynı anda değiştirin.
- 1 ay ya da daha fazla süreyle kullanmayacaksanız, bozulmaması için pilleri çıkartın.

Dâhili Ünite

Ana güç desteğini açın.

- Ana güç desteği açıldıktan sonra çalışmaya başlaması 3 dakika sürer. Bu süre içerisinde çalışma lambaları yanar. Ancak kompresör henüz başlamaz.

Alıcı-vericinin kontrol edilmesi

Uzaktan kumandayı dâhili üniteye uzaktan kumanda alıcı modülüne doğrultun.



- Doğru sinyal alıcıdaki sesle onaylanır ve çalıştırma lambası yanar.
-  düğmesine basıldığında alıcı sesi duyulur ve çalıştırma durur.

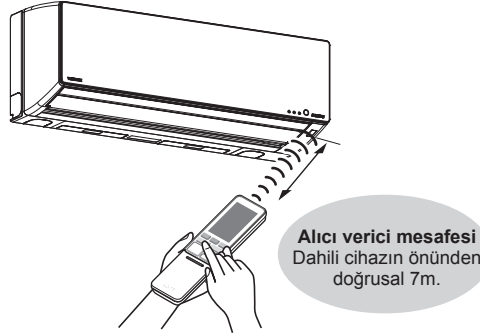

- Uzaktan kumanda muhafaza içinde sabitlendiyse, bulunduğu yerden sinyallerin iletilip iletilmediğini kontrol edin.



Notlar

- Uzaktan kumandayı dâhili ünitenin sinyali aldığı yerlerde kullanın. Eğer çalışmıyorsa, sinyaller perde veya kayar kapı, vb. tarafından engelleniyordur.
- Ana üniteye alıcı-verici bölümünü etkileyen güneş ışığı gibi parlak bir ışık varsa, etkileşim mesafesi kısalmıştır.
- Uzaktan kumanda ana üniteye doğru eğimli bir açıyla kullanılıyorsa, etkileşim mesafesi kısalmıştır.

Otomatik alıřtırma



Soğutma ya da ısıtma işlemini iklimlendirici seçer.

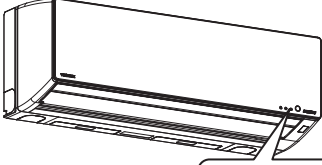

İşletim lambası yanar

“Zamanlayıcı” lambası

Çalıştırma modu
Soğutma/Kurutma Mavi ışık yanınca:
Isıtma: Turuncu ışık yanınca

PIPi sesi duyulduğunda,

çalıştırma ayarları sıfır noktasına dönmüş demektir.

← Sayfa 7



Otomatik alıřtırma başlarken **A** seçin.



● Hava hacmi yalnızca “Otomatik” tir.

Durduğu zaman.

- Durduktan sonra içten kurutma işlemi başlar. (TIMER lambası açık)
※ Çalışma süresi 10 dakikadan az olduğunda işlem yapılmaz.

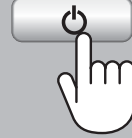

Değıştirilirken sıcaklık **TEMPERATURE**

Düşür

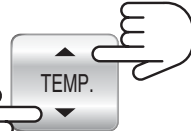
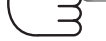

Yükselt

- Her basışta 1°C artar. Basılı tutulduğunda sürekli artar.
- Mevcut sıcaklık aralığı 17°C - 30°Cdir.

PIPi 24°Cye ulaştığında ses çıkar.

Soğutma, Isıtma, 8°C Isıtma, Kuru çalıştırma ve yalnız Fanlı çalıştırma



Soğutma & Isıtma

Isıtma sıcaklığı ve soğutma ve ısıtma için kullanılacak hava hacmi istediğiniz gibi ayarlanabilir. Hava hacmi bir tek 8°C ısıtma işlemi seçiliyken ayarlanabilir.

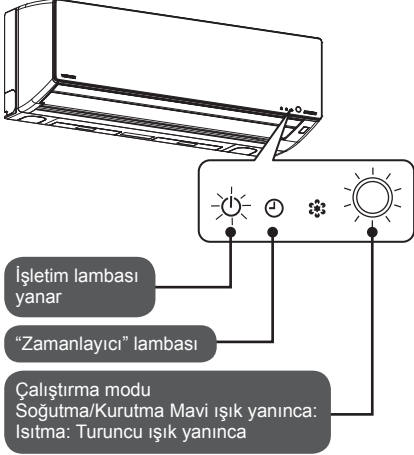

İşletim lambası yanar

"Zamanlayıcı" lambası

Çalıştırma modu
Soğutma/Kurutma Mavi ışık yanınca:
Isıtma: Turuncu ışık yanınca

PiPi sesi duyulduğunda,

İşletim ayarları sıfır noktasına dönmüş demektir.

← Sayfa 7



Soğutma işlemi		
Kuru işletim		
Isıtma işlemi		
Yalnız Fan işlemi		
8°C Isıtma işlemi		

Isıtırken buz çözme işlemi

Bu normal bir işlemdir

Isıtma işlemi sırasında ısı değiştiricisini ya da dış üniteyi buz kaplayabilir. Randımanı düşürmemek için eritme işlemi otomatik olarak yapılır. Bu esnada dâhili ünitadaki ılık hava durabilir, ya da dış ünitede buhar veya su oluşabilir. Yine de bu olanlar normaldir. Çalışma durur durmaz eritme özelliği çalışmaya başlayabilir.

Buhar

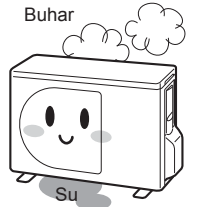



Kuru İşletim

Kurutma yapmak için orta düzeyli soğutma işlemi kendiliğinden başlar.

Sıcaklığı değiştirilirken

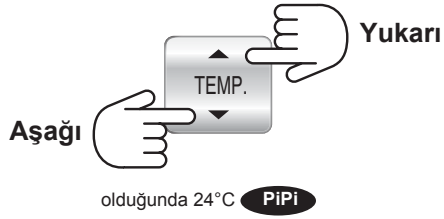

- Basılı tutulduğunda sıcaklık 1°C değişir. Değişir sürekli basılı tutulduğunda.
- Mevcut sıcaklık aralığı 17°C - 30°C'dir.

Dururken

- Çalışma durduktan sonra dâhili kurutma başlar. (TIMER lambası yanar)
- ※ Çalışma süresi 10 dakika ya da daha az olduğunda kurutma işlemi yapılmaz.

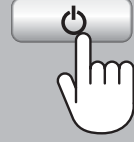

Notlar

- Soğutucu hava akımı ses yapabilir, bu bir arıza değildir.
- Dışarıdaki sıcaklık düşükse, içerideki sıcaklık seçilenden daha düşük olabilir.
- Kuru modda hava akımı yalnızca Otomatik olarak ayarlanabilir.

Plazma İyonlaştırıcı Arıtıcı

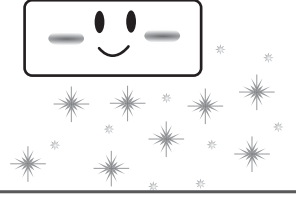

Havada dolaşan tanecikleri yakalama verimi, iyonlaştırıcı ve plazma iyon yükleyici ile artırılır. İklimlendiricide tutularak ortadan kaldırılır ve atık su ile atılırlar. Böylece, iklimlendiriciden çıkan hava temiz tutulur.

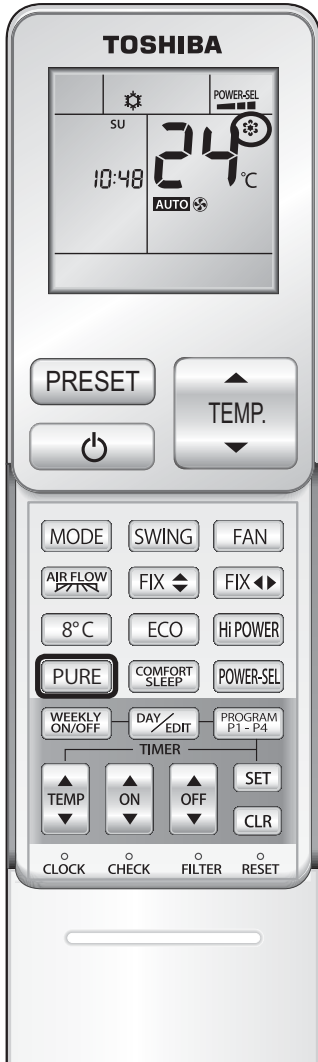
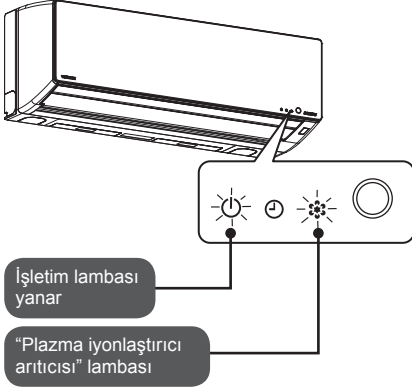

Havayı temizlemek için, Plazma İyonlaştırıcı Arıtıcı



İşlemi durdurma.

- Durduktan sonra otomatik olarak temizleme başlar (TIMER Lambası yanar).
- ※ Çalışma süresi 10 dakikadan az olduğunda, temizleme yapılmaz.



ya da



İklimlendirici ile birlikte kullanırken

İklimlendiricinin hava hacmi ve üfleme yönü ayarları önceliklidir.

Çalıştırma

İklimlendirme çalışırken Plazma İyonlaştırıcı Arıtıcıyı başlat.

Bas **PURE** tuşuna.

Plazma İyonlaştırıcı Arıtıcı çalışırken iklimlendiriciyi başlatın.

Seçmek için **MODE** a basın.

Dur

Plazma iyonlaştırıcı arıtıcının ve iklimlendiricinin ikisini de kapatın.

Bas **POWER-SEL** tuşuna.

Yalnızca Plazma iyonlaştırıcı arıtıcıyı kapatın.

Bas **PURE** tuşuna.

Notlar

- İyonlaştırıcı hava arıtıcısı sigara dumanındaki zararlı maddeleri yok etmez. (karbonmonoksit, vb.) Arada bir havalandırmak için pencere açın.
- Plazma iyonlaştırıcı arıtıcı, Plazma iyon yükleyici ve iyonlaştırıcı kombinasyonuyla çalışır.

Hava miktarı, Hava yönü ve Hareketli klapeler

PiPi sesi duyulduğunda,

Bu, işletim ayarlarının başa döndüğünü gösterir.
ayar. Sayfa 7

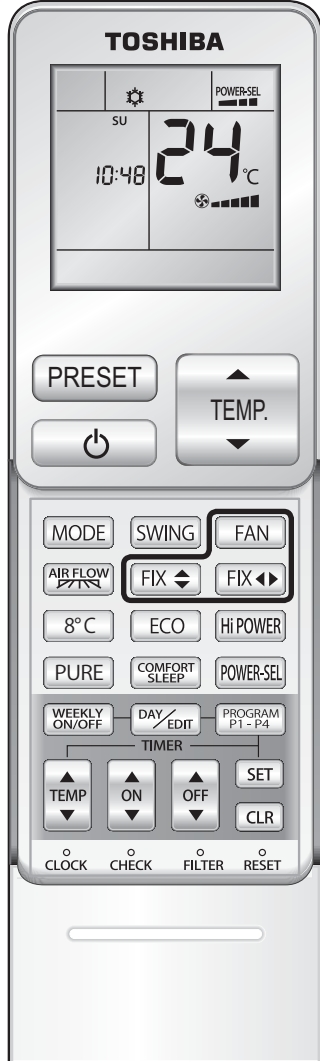

Hareketli kanatların dikey hareketleri

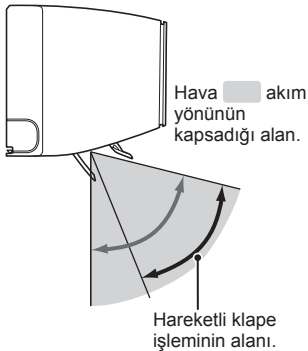

Soğutma işlemi (Varsayılan ayar)

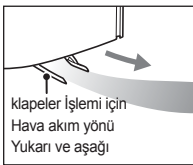

Isıtma işlemi (Varsayılan ayar)

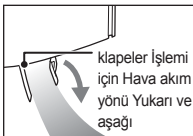

Hava hacmini değiştirirken, FAN'a basın

● Her zaman...

Auto, Cooling, Fan only ve PURE esnasında basıldığında.

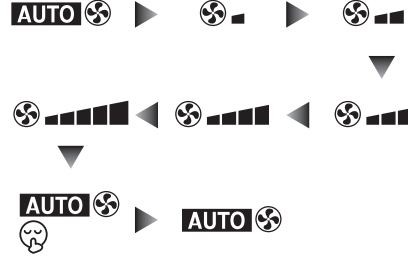

● Hava miktarı "Quiet" (🔇) olarak ayarlandığında, miktar "Otomatik" olur.

Hava yönünü değiştirirken, FIX'e basın.

Havayı dikey sol/sağ yönünde değiştirirken, sol tarafı istenen pozisyonda tutun.
(**PiPi** alt sınırda).

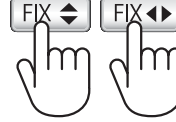

Havayı yatay doğrultuda yönlendirmek için, sağ tarafı istenen pozisyonda bırakın.
(**PiPi** sesi gelir).

Hava akışı ayarları Sayfa 16

● Konfor hava yönü, Geniş hava akımı ya da Bölgesel hava akımı olarak seçilebilir.

● Her başışta kanatların dikey ve yatay durumları bir adım değişir.

● Hava kanatlarını elle değiştirmeyin, ancak, uzaktan kumandayı kullanarak ayarladığınızdan emin olun.

Kanatları hareket ettirmek için Swing'e basın.

● Her zaman...

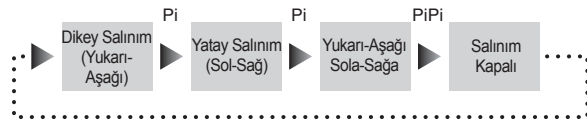

● Orta dikey doğrultu kanatlarını döndürürken düğmesine, orta yatay doğrultu kanatlarını döndürürken tekrar düğmesine basın. Hava yönünün kolayca anlamak için, Dalgalanma özelliğini serbest bırakın

Konfor hava akışı



Geniş hava akışı: Hava odanın her tarafına üflenir.
Bölgesel hava akışı: Hava akışı bir noktaya odaklanır.

Geniş hava akışı

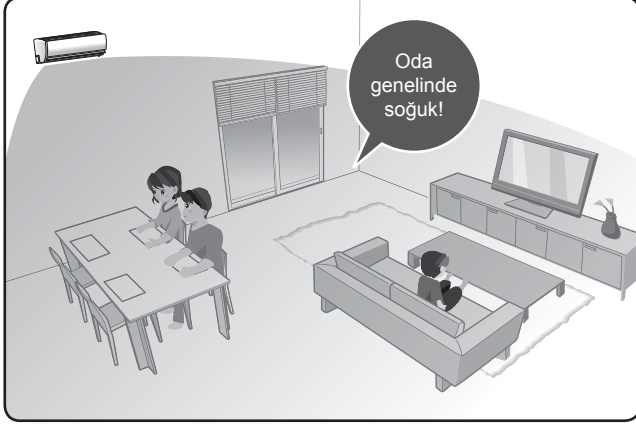

Bölgesel hava akışı

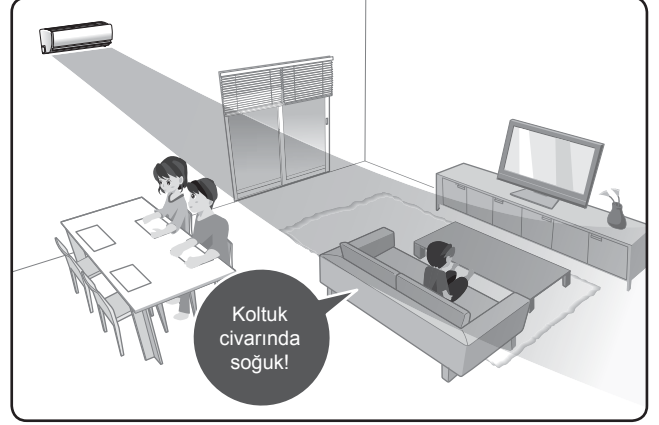

Konfor hava akışı şu şekilde seçilebilir

AIR FLOW

(Auto, Cool, Heat, Dry ve bu modlar PURE ile birlikte çalışırken) seçin



Her zaman...

Basıldığında, hava akış yönü değişir.

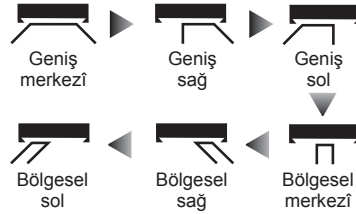

Hava Akışı İptal

Her basışta dâhili ünite "Pi" sesi verir, yalnız Hava Akışı iptal edildiğinde "PiPi" sesi verir.

Hava yönünü yavaşça ayarlarken

- Hava akış yönünü **FIX** **FIX** düğmesine basarak değiştirin. Hava yönünün kolayca anlamak için, dalgalanma özelliğini serbest bırakın. **Sayfa 15**
- FIX** **FIX** ya da **SWING** tuşu basıldığında ve Geniş Hava ya da Bölgesel Hava akışı seçildiğinde, Hava Akış Yönü serbest kalır.

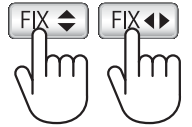

Notlar

- Yatay ve dikey hava akış yönü klapeleri, geniş ya da bölgesel hava akış seçeneklerine göre değişir.
- Rahat hava akışı sırasında çalışma durdurulursa, aynı koşullar seçilen diğer özellikte kullanılır.
- Plazma iyonlaştırıcı artırıcı çalışırken, **AIR FLOW** çalışmaz.
- Yatay doğrultu klapeleri, geniş ya da bölgesel hava akışı seçildiğinde 30 derecelik açıyla ayarlanabilir.

Zamanlayıcı kullanımı

Konfor uykü

Ünite, önceden ayarlanan zamanda otomatik olarak durur. 1, 3, 5, ve 9 saat seçildiğinde, konfor uykü moduna geçer. Varolan sıcaklık otomatik olarak uygun şekilde ayarlanacaktır. Ancak sıcaklık 2 derece Santigrattan daha fazla ya da az değişmez.

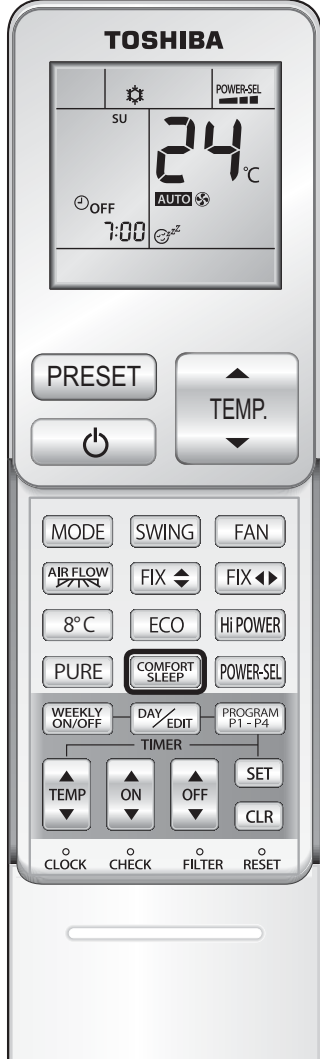
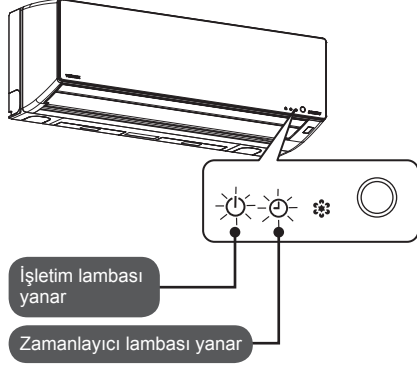

zamanlayıcı kapalıdır konfor uykü

● Her basıldığında (3 saniye içinde)...

※ Örnekte akşam 10:00 (22:00) seçili durumu gösterir.



- İşlemin duracağı zaman uzaktan kumandada görünür.
- Ünite durduktan sonra, dahili kurutma çalışmaz.
- Plazma iyonlaştırıcı arıtıcı özellikler bağımsız olarak çalışırken, konfor uykü işlemi ayarlanamaz.

İptal etmek için

※ Zaman ayarlama göründü ama işlem devam eder.





Zamanlayıcı açma, kapama

Çalıştırmayı başlatmak ya da durdurmak, saatle birlikte seçilir. Uzaktan kumandanın saatini ayarladıktan sonra kumanda. [← Sayfa 9](#)

1

Zamanlayıcı açmak için



Zamanlayıcı kapamak için



- Her basışta 10 dakika atar, sürekli basıldığında 1 saat.
- Atar. Seçilen zaman ekrana çıkar
Önceki ayarda kullanılan saat tekrar kullanılacaksa ②'e git.

2

Seç



- Kapalıyken dâhili kurutma çalışmaz.
- Kapalı haldeyken önceki işletim ayarlarıyla birlikte zamanlayıcı kapatma seçilebilir. Seçildiği anda çalışmaya başlar.
- Seçilen saati değiştirmek için ya da basın.

İptal etmek için

※ Zaman ayarlama görüldü ama işlem devam ediyor.



Örnek ayar (Zamanlayıcının açılıp kapanmasını seçme)

6:00 AMde başlatıp 10:10AMde durdurmak için

1

6:00 AMde başlatmak için seç.



Piktografik karakter ekranında seçilen saat ve mevcut işlem modu ardışık olarak yanıp söner.

2

Durma saatini 10:00 AM olarak ayarla.

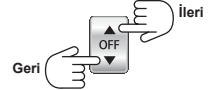

Piktografik karakter ekranında seçilen saat ve mevcut işlem modu ardışık olarak yanıp söner.

3



Haftalık zamanlayıcı kullanımı

HAFTALIK ZAMANLAYICI seçeneğinde haftanın her günü için 4 ayar yapılabilir.

HAFTALIK ZAMANLAYICI özelliğinde aşağıdaki ayarlar yapılabilir.

- Çalışma saati (Çalışmayı başlatmak için zamanlayıcı açılır, durdurmak için kapatılır)
- İşlem modu (COOL, DRY, HEAT, FAN ONLY)
- Sıcaklık ayarı.
- Fan hızı ayarı.
- Özel işletim (8°C, ECO, Hi-POWER)

HAFTALIK ZAMANLAYICI kullanma örnekleri

1

Oturma odası

PZT-CUM

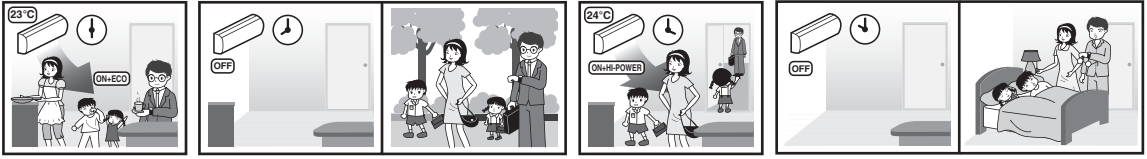

PAZ ve CTS

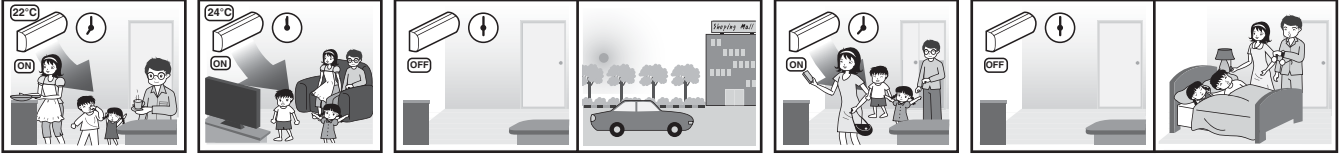

2

Oturma odasında yüksek soğutma (Aralıksız iklimlendirme)

PZT-CUM

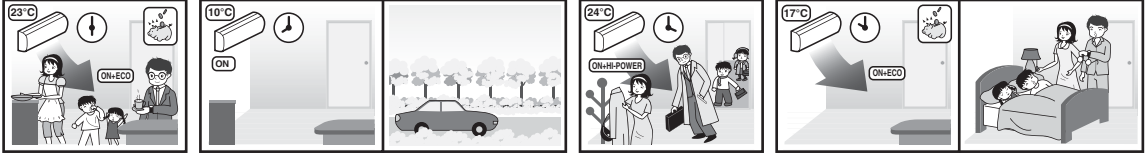

PAZ ve CTS



3

Yatak odası

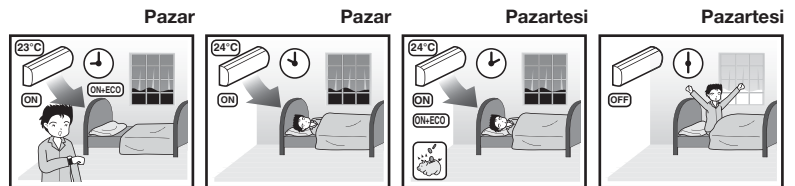

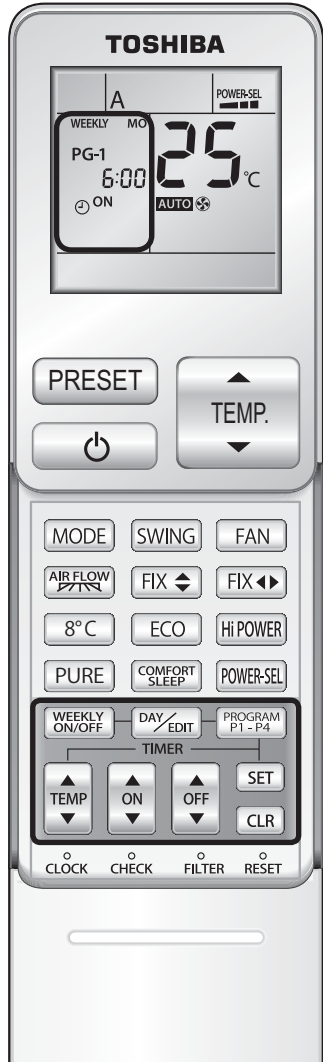

HAFTALIK ZAMANLAYICI nasıl ayarlanır

- 1** HAFTALIK ZAMANLAYICI ayarına girmek için **DAY/EDIT** basın.

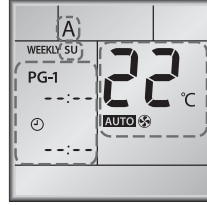

Yanıp söner

- 2** Sırayla istenen günü girmek için **DAY/EDIT** basın.
LCD ekranda gün sırası işareti çıkar

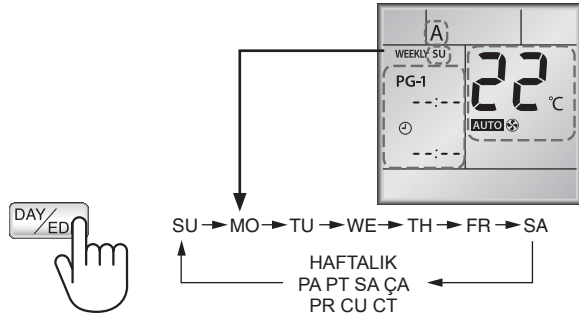

- 3** Program sayısını girmek için **PROGRAM P1-P4** basın.

- PG-1 **DAY/EDIT** ekranda görüldüğünde, 1. Program ayarlamak için hazır LCD.
- Ardışık programdaki program sayısını değiştirmek için **PROGRAM P1-P4** basın. 1 den program 4e.

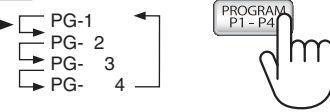
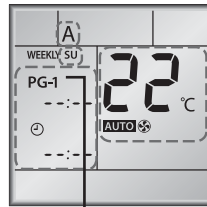

- 4** İstenilen sıcaklık için **ON** ya da **OFF** basın.

- Saat, 0:00 ile 23:50 arasında 10 dakikalık aralıklarla seçilebilir.
- Ayar zamanını 1 saate çıkartmak için basılı tutun.
- Her programda yalnız bir ON ya da OFF zamanlayıcı ayarlanabilir.

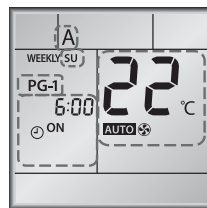

Zamanlayıcı açık ekranı

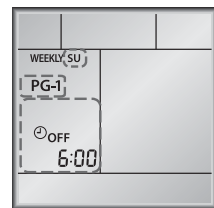

Zamanlayıcı kapalı ekranı*

*Zamanlayıcı kapatma özelliği yalnızca ekranda işletim modu, Sıcaklık, Fan hızı ve diğerleri görünmediği zaman kullanılır.

5 İstenen işlemi seçmek için **MODE** basın.



6 İstenilen sıcaklık için **TEMP** ya da **TEMP.** basın.

- Sıcaklık 17°C ile 30°C arasında ayarlanabilir.

7 İstenilen fan hızını ayarlamak için **FAN** basın.

8 Gerektiğinde ek işlem.

- 8°C'de çalıştırmak için **8°C** basın.
- ECO işlemi için **ECO** basın.
- Hi-POWER işlemi için **Hi-POWER** basın.

9 Program ekleme ya da düzeltme.

Ayarlama açık sürecini onaylamak için **SET** tuşlayana kadar tüm istenen günler programlanabilir **10**.
Program ekleme ya da düzeltme gerektiğinde, ayarı onaylamadan önce lütfen **2** - **8** işlemlerini tekrar edin.

10 Ayarlamayı bitirdikten sonra ayarı onaylamak için **SET** tuşlayın.*

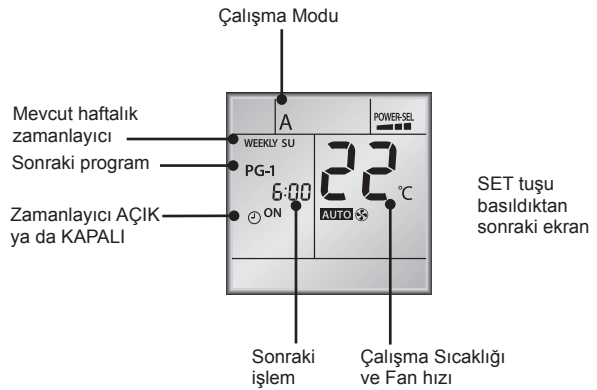

*Uzaktan kumandayı iklimlendirici üzerindeki alıcı modüle tutun ve SET tuşuna basın. Ayarlamamanın tamamlandığını bildiren "PiPi" sesi duyulunca bırakın. İklimlendirici sinyal alıyorken, ayarlanmış gün sayısı kadar "Pi" sesi duyarsınız. TIMER lambası yanıp sönüyorsa, ayarlama tamamlanmamış demektir. O zaman iki kere **WEEKLY ON/OFF** tuşlayın.

Notlar

1. Uzaktan kumanda ile iklimlendirici ünite arasında saat uyuşmasını sağlamak için, uzaktan kumandayı sinyali alacak bir j-konumda bulundurun.
2. HAFTALIK ZAMANLAYICI işlemi sırasında zamanlayıcı AÇMA/KAPAMA ayarlanabilir, iklimlendirici çalışırken önce normal zamanlayıcıyı, o bittikten sonra tekrar HAFTALIK ZAMANLAYICIyı işletecektir.
3. HAFTALIK ZAMANLAYICI açıkken, MODE, TEMP, FAN, Hi-POWER, ECO vb özellikler ayarlanabilir, ancak programın ayarlı olduğu saate geldiğinde, cihaz önceden akurulduğu ayarlarda devam eder.
4. Uzaktan Kumanda sinyal gönderirken lütfen iklimlendirici ile kumanda arasında iletişimi kesecek nesnelerin bulunmamasına dikkat edin.

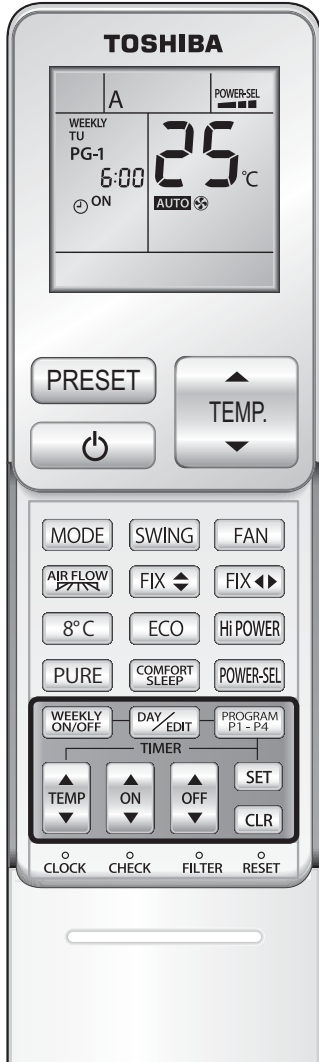

Haftalık Zamanlayıcı programının yeniden ayarlanması

Programı yeniden ayarlamak için, **← Sayfa 21** de haftalık zamanlayıcıyı onayladıktan sonra aşağıdaki sırayı izleyin: ① - ③

①

DAY EDIT tuşlayın.

- Haftanın günü ve mevcut gündeki program sayısı ekrana çıkar.

②

Haftanın gününü **DAY EDIT** seçmek için tuşlayın ve ardından onaylamak üzere **PROGRAM P1-P4** program sayısına basın.

- İşlemi yeniden başlatmak.

③

Onaylama modundan çıkmak için **SET** basın.

HAFTALIK ZAMANLAYICI özelliğini devre dışı bırakmak

LCD ekranda **“WEEKLY”** yazısı çıktığında **WEEKLY ON/OFF** basın.

- LCD ekrandaki **“WEEKLY”** yazısı silinir, ama program hala uzaktan kumandada saklıdır.
- **TIMER** lambası söner.
- **HAFTALIK ZAMANLAYICI** işlemini yeniden etkinleştirmek için tekrar **WEEKLY ON/OFF** tuşlayın, ekranda sonraki program belirir. Yeniden etkinleştirildikten sonra program mevcut zamana geri döner.

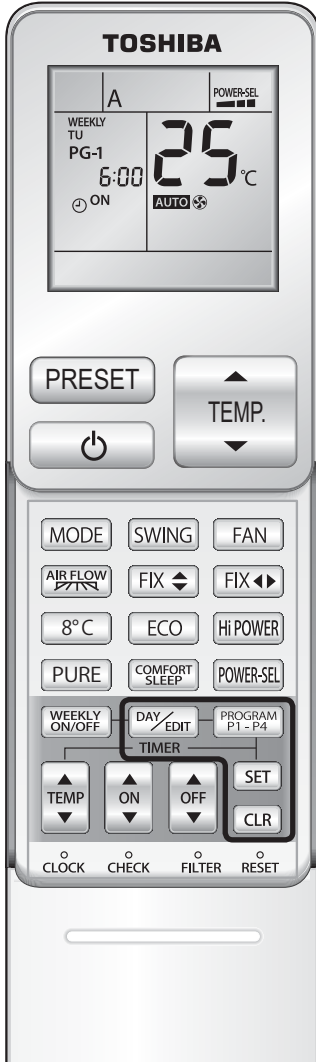

Programları silme

Kişisel program

- 1** **DAY/EDIT** tuşlayın.
 - Haftanın günü ve program sayısı ekrana çıkar.
 - Programı silmek için günü seçin.
- 2** **PROGRAM P1-P4** silinecek program sayısını seçmek için.
- 3** **CLR** tuşlayın.
 - Zamanlayıcı ON ya da OFF silinir ve LCD yanıp söner.
- 4** Programı silmek için **SET** tuşlayın.
 - LCD yanıp sönerken **SET** tuşlayınca program silinir.

Tüm programlar

- 1** **DAY/EDIT** tuşlayın.
 - Haftanın günü ve program sayısı ekrana çıkar.
- 2** **CLR** basın ve **3 saniye basılı tutun.**
 - Tüm programlar silinecek, LCD ekran mevcut işlemi gösterecektir.

Notlar

İklimlendiricideki alıcı modülün uzaktan kumandanın sinyalini aldığından emin olun.

Haftalık zamanlayıcı kullanımına örnek

Oturma odası

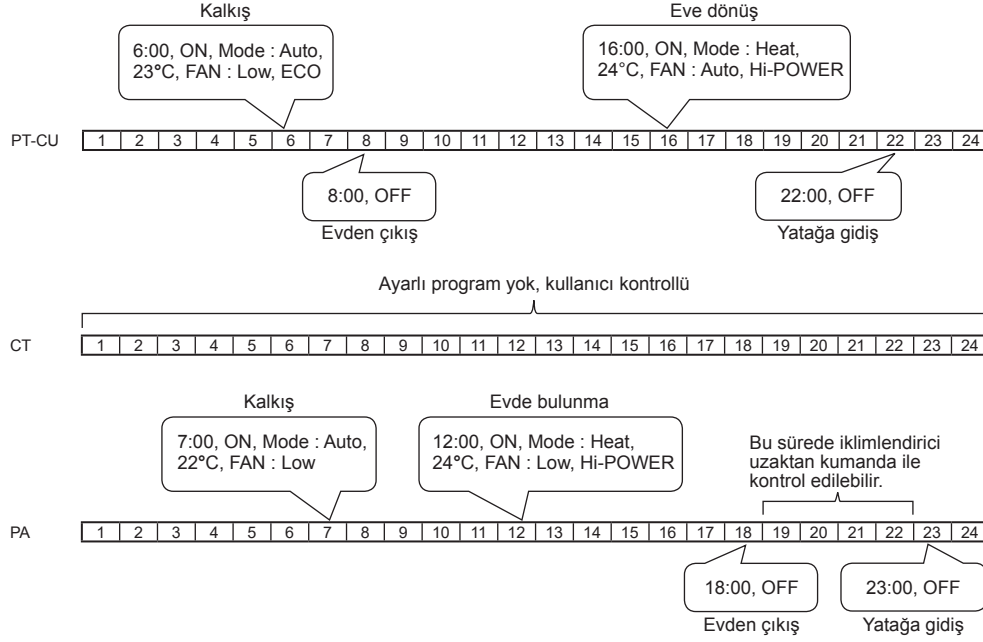

Oturma odası işlemi için tablo.

	Ayar	PA	PT	SA	ÇA	PR	CU	CT
PG-1	Timer	ON	ON	ON	ON	ON	ON	-
	Clock	7:00	6:00	6:00	6:00	6:00	6:00	-
	Mode	Auto	Auto	Auto	Auto	Auto	Auto	-
	Temperature	23°C	23°C	23°C	23°C	23°C	23°C	-
	Fan	Low	Low	Low	Low	Low	Low	-
Ek özellik	-	ECO	ECO	ECO	ECO	ECO	ECO	-
PG-2	Timer	ON	OFF	OFF	OFF	OFF	OFF	-
	Clock	12:00	8:00	8:00	8:00	8:00	8:00	-
	Mode	Heat	-	-	-	-	-	-
	Temperature	24°C	-	-	-	-	-	-
	Fan	Hi-POWER	-	-	-	-	-	-
Ek özellik	-	-	-	-	-	-	-	-
PG-3	Timer	ON	ON	ON	ON	ON	ON	-
	Clock	18:00	16:00	16:00	16:00	16:00	16:00	-
	Mode	-	Heat	Heat	Heat	Heat	Heat	-
	Temperature	-	24°C	24°C	24°C	24°C	24°C	-
	Fan	-	Auto	Auto	Auto	Auto	Auto	-
Ek özellik	-	Hi-POWER	Hi-POWER	Hi-POWER	Hi-POWER	Hi-POWER	Hi-POWER	-
PG-4	Timer	OFF	OFF	OFF	OFF	OFF	OFF	-
	Clock	23:00	22:00	22:00	22:00	22:00	22:00	-
	Mode	-	-	-	-	-	-	-
	Temperature	-	-	-	-	-	-	-
	Fan	-	-	-	-	-	-	-
Ek özellik	-	-	-	-	-	-	-	-

Haftalık zamanlayıcı kullanımına örnek (devamı)

Oturma odası

PZT-CUM

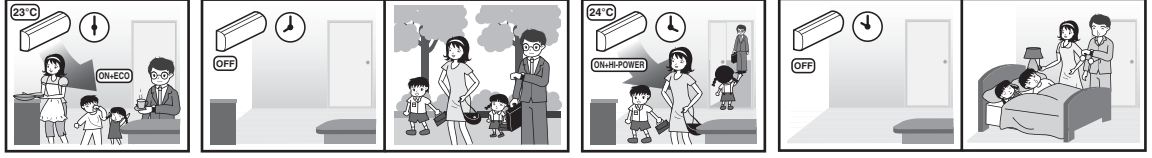

PAZ ve CTS

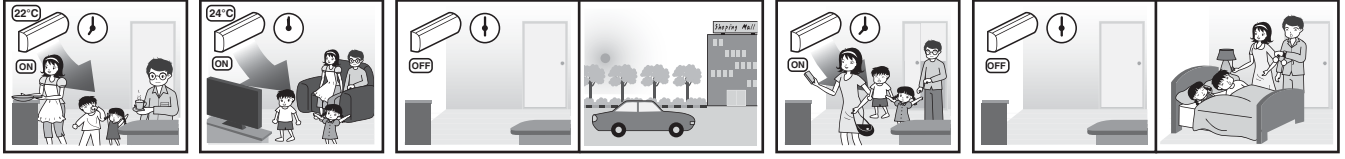

Oturma odasında yüksek soğutma (Aralıksız iklimlendirme)

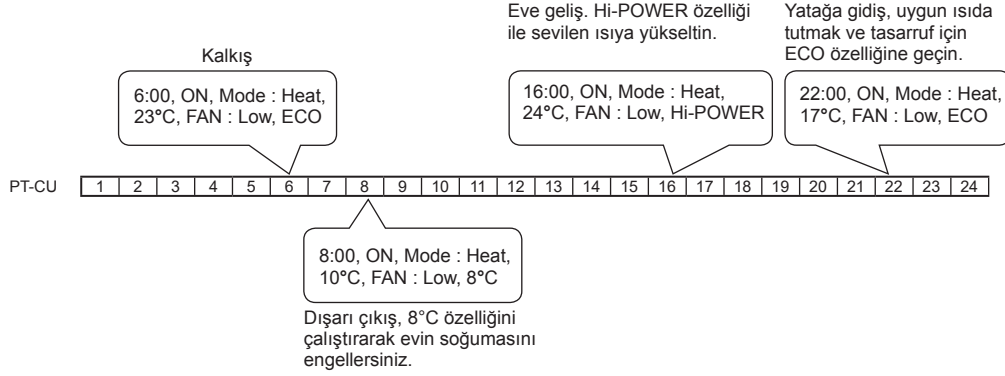

Ayarlı program yok, kullanıcı kontrollü

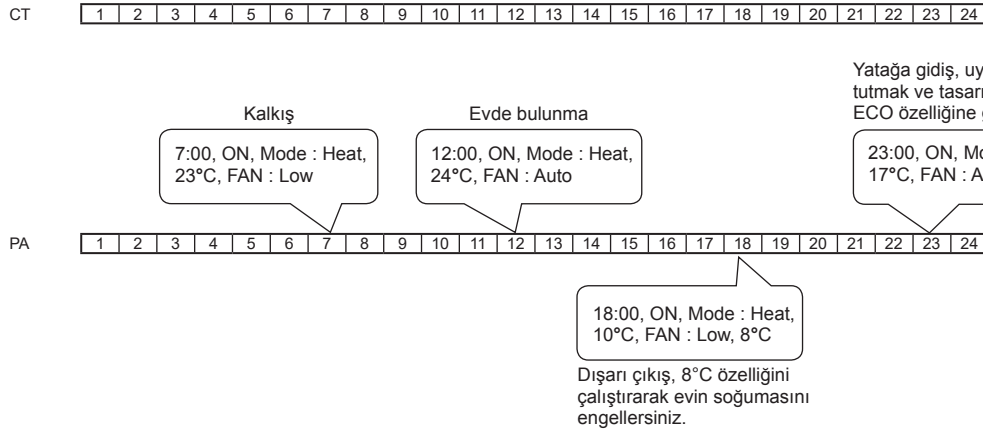

Haftalık zamanlayıcı kullanımına örnek (devamı)

Oturma odası işlemleri için tablo.

	Ayar	PA	PT	SA	ÇA	PR	CU	CT
PG-1	Timer	ON	ON	ON	ON	ON	ON	-
	Clock	7:00	6:00	6:00	6:00	6:00	6:00	-
	Mode	Heat	Heat	Heat	Heat	Heat	Heat	-
	Temperature	23°C	23°C	23°C	23°C	23°C	23°C	-
	Fan	Low	Low	Low	Low	Low	Low	-
	Ek özellik	-	ECO	ECO	ECO	ECO	ECO	-
PG-2	Timer	ON	ON	ON	ON	ON	ON	-
	Clock	12:00	8:00	8:00	8:00	8:00	8:00	-
	Mode	Heat	Heat	Heat	Heat	Heat	Heat	-
	Temperature	24°C	10°C	10°C	10°C	10°C	10°C	-
	Fan	Auto	Auto	Auto	Auto	Auto	Auto	-
	Ek özellik	-	8°C	8°C	8°C	8°C	8°C	-
PG-3	Timer	ON	ON	ON	ON	ON	ON	-
	Clock	18:00	16:00	16:00	16:00	16:00	16:00	-
	Mode	Heat	Heat	Heat	Heat	Heat	Heat	-
	Temperature	10°C	24°C	24°C	24°C	24°C	24°C	-
	Fan	Auto	Auto	Auto	Auto	Auto	Auto	-
	Ek özellik	8°C	Hi-POWER	Hi-POWER	Hi-POWER	Hi-POWER	Hi-POWER	-
PG-4	Timer	ON	ON	ON	ON	ON	ON	-
	Clock	22:00	22:00	22:00	22:00	22:00	22:00	-
	Mode	Heat	Heat	Heat	Heat	Heat	Heat	-
	Temperature	17°C	17°C	17°C	17°C	17°C	17°C	-
	Fan	Auto	Auto	Auto	Auto	Auto	Auto	-
	Ek özellik	ECO	ECO	ECO	ECO	ECO	ECO	-

*Dikkat: CUMARTESİ için ayarlı program yok, çalışma son programa göre devam eder (CUMA, PG-4 = Heat mode, 17°C, Fan = Auto, ECO) kullanıcı uzaktan kumandayla iklimlendiricide istediği işlemi seçebilir.

Oturma odasında yüksek soğutma (Aralıksız iklimlendirme)

PZT-CUM

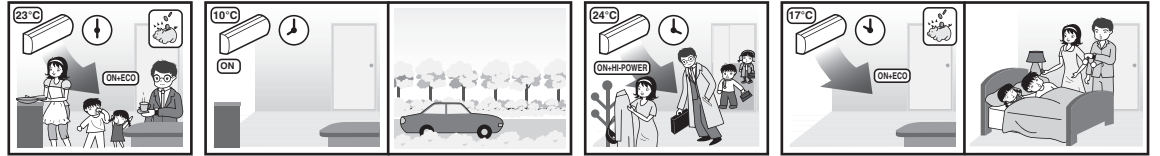

PAZ ve CTS



Haftalık zamanlayıcı kullanımına örnek (devamı)

Yatak odası

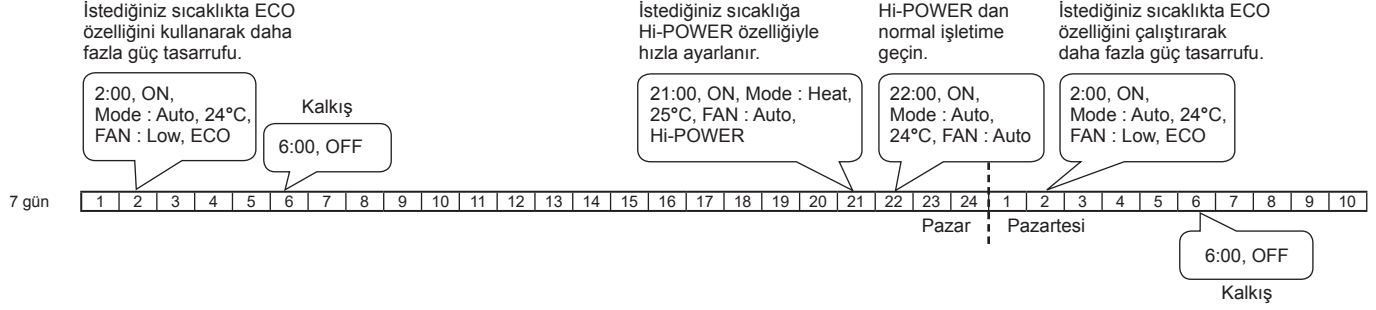

Yatakodası işletimi için tablo.

Ayar	PA	PT	SA	ÇA	PR	CU	CT
Timer	ON	ON	ON	ON	ON	ON	ON
Clock	2:00	2:00	2:00	2:00	2:00	2:00	2:00
Mode	Auto	Auto	Auto	Auto	Auto	Auto	Auto
Temperature	24°C	24°C	24°C	24°C	24°C	24°C	24°C
Fan	Low	Low	Low	Low	Low	Low	Low
Ek özellik	ECO	ECO	ECO	ECO	ECO	ECO	ECO
Timer	OFF	OFF	OFF	OFF	OFF	OFF	OFF
Clock	6:00	6:00	6:00	6:00	6:00	6:00	6:00
Mode	-	-	-	-	-	-	-
Temperature	-	-	-	-	-	-	-
Fan	-	-	-	-	-	-	-
Ek özellik	-	-	-	-	-	-	-
Timer	ON	ON	ON	ON	ON	ON	ON
Clock	21:00	21:00	21:00	21:00	21:00	21:00	21:00
Mode	Heat	Heat	Heat	Heat	Heat	Heat	Heat
Temperature	25°C	25°C	25°C	25°C	25°C	25°C	25°C
Fan	Auto	Auto	Auto	Auto	Auto	Auto	Auto
Ek özellik	Hi-POWER	Hi-POWER	Hi-POWER	Hi-POWER	Hi-POWER	Hi-POWER	Hi-POWER
Timer	ON	ON	ON	ON	ON	ON	ON
Clock	22:00	22:00	22:00	22:00	22:00	22:00	22:00
Mode	Auto	Auto	Auto	Auto	Auto	Auto	Auto
Temperature	24°C	24°C	24°C	24°C	24°C	24°C	24°C
Fan	Auto	Auto	Auto	Auto	Auto	Auto	Auto
Ek özellik	-	-	-	-	-	-	-

Yatak odası

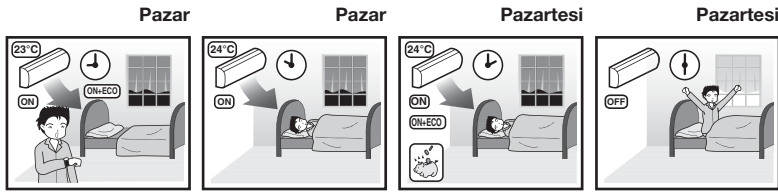

Tercihli kullanım



İleride kullanmak için tercih ettiğiniz işletimi ayarlayın.
Ayarlarınız hafızaya alınır ve ileride gerektiği zaman kullanılabilir.



ÖNAYARLI ÇALIŞMA

- 1 Tercih ettiğiniz işletimi ayarlayın.
- 2 Ayarı hafızaya almak için **PRESET** basın ve 3 saniye tutun.
P işareti görünür.
- 3 Önayarli kullanımı çalıştırmak için **PRESET** basın.

Aşağıdaki özellikler ayarlanamaz

- ※ 8°C Isıtmalı işletim.
- ※ Haftalık zamanlayıcı
- ※ Klape salınım

Enerji Tasarrufu



Bu özellik, Otomatik, Soğutma ya da Isıtma işletimi etkinken oda sıcaklığı ayarlarının kendiliğinden kontrolünü sağlar.

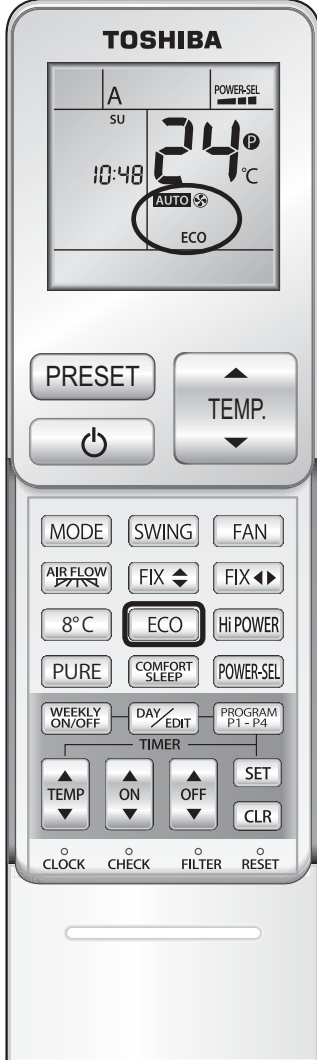

ECO kullanımı



- Uzaktan kumanda ekranında **ECO** görülür.
- Varolan sıcaklık otomatik olarak uygun şekilde ayarlanacaktır. Öte yandan, sıcaklık 2 Santigrat dereceden daha fazla arttırılmaz.

Maksimum Limit Akım ve Güç tüketimi



Bu özellik, şalter başka cihazlarla da bağlı olduğunda kullanılır. POWER-SELECTION kullanılarak, maksimum akım ve güç tüketimi %100, %75, ya da %50 ile sınırlandırılır. Daha az tüketim, daha yüksek tasarruf ve daha uzun kompresör ömrü sağlanır.

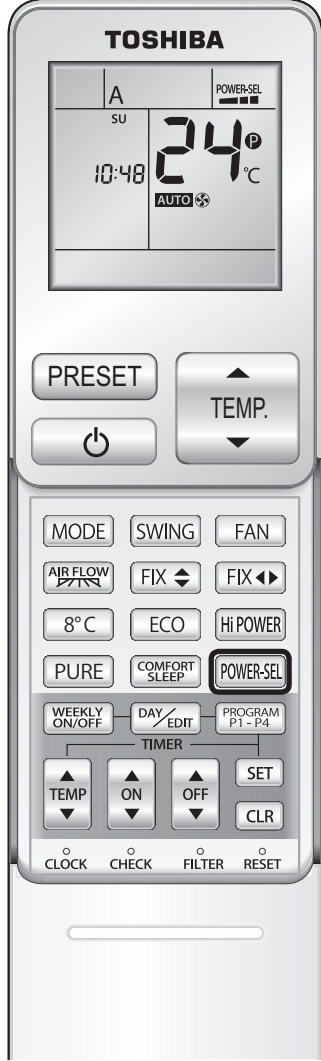

GÜÇ TERCİHİ kullanımı

POWER-SEL



POWER SEL
[100%]

POWER SEL
[75%]

POWER SEL
[50%]

POWER SEL
[100%]

Notlar

- Kademe seçildiğinde, kumandadaki LCD ekranda PWR-SEL düzeyi 3 saniye boyunca ışıldar. %75 ve %50 düzeyleri seçildiğinde, "75" ve "50" rakamları 2 saniye süresince ışıldar.
- GÜÇ TERCİHİ ÖZELLİĞİ maksimum akım kullanımını sınırlandıracağı için, yetersiz soğutma ya da ısıtma durumu ortaya çıkabilir.

Çalışma ekranı lamba parlaklığı ayarı



Bu özellik gerektiğinde ekran lamba parlaklığını arttırmak ya da kapatmak için kullanılır.

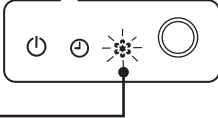
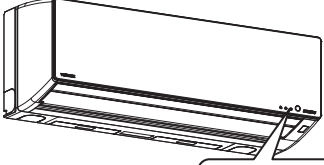

Çalışma ekranı

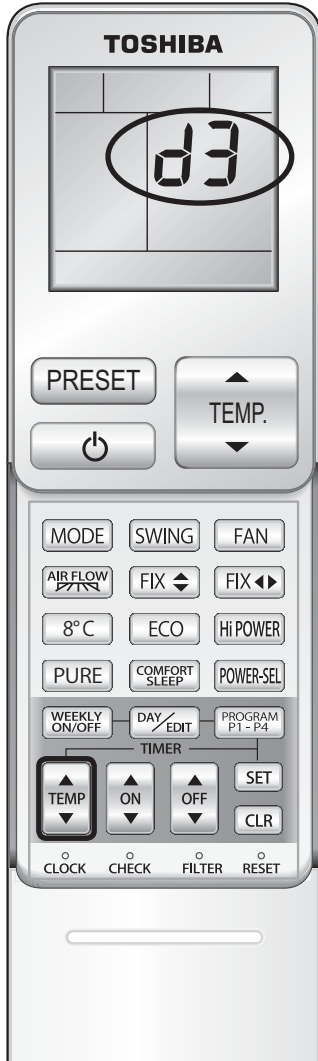

LAMBA PARLAKLIĞI AYARI

(Auto, Cool, Heat ya da Dry) çalışırken, seçin.



Yükselt

ya da

Düşür



İçin basarak 4 kademede ayarlayabilir ya da kapatabilirsiniz.

Uzaktan kumanda LCD Ekranı	Çalışma ekranı	Parlaklık
d3	Çalışmaya başladığında lamba tam parlaklığa ulaşır.	100%
d2	İşletim başladığında lamba %50 parlaklığa ulaşır.	50%
d1	Çalışmaya başladığında lamba %50 parlaklığa ulaşır ve çalışma lambası söner.	50%
d0	Tüm lambalar kapalıdır.	Kapalıdır

- ayarlandığında d1 ya da d0 ayarlandığında, lamba sönmeye önce 5 sn boyunca yanar.

Dahili kurutma işlemi

Dâhili kurutma işlemi 10 dakika veya daha uzun süre sonra başlar.

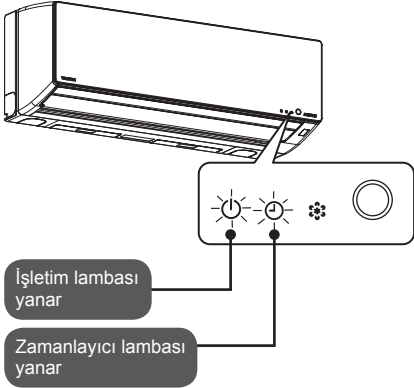

Çalışma sırasında dahili kurutma işlemi durdurmak için  tuşuna iki kere basın.

※ Dahili kurutma işlemi uzaktan kumandayla durdurduktan sonra iklimlendirici hemen çalıştırılırsa, işletim geç başlayabilir.

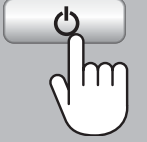

Dahili kurutma işlemi

Yaklaşık 30 dakika

Küf oluşumunu engellemek için hava temizleme yapılır.

● Kanatlar dikey doğrultuda hareket eder.

※ Önceki işlem Isıtma, Yalnızca Fan ya da Plazma iyonlaştırıcı artıcı ise, dahili kurutma işlemi, etkinleşmez.

Dâhili kurutma işlemi hakkında

- Dâhili kurutma işlemi, iklimlendiriciyi kaplayan toz ya da oluşmuş küfleri kaldırmaz, odayı temizlemez.
- Yağlı, nemli, ya da yoğun dumanlı odalarda iklimlendiricinin iç parçaları (Isı değiştirici ya da fan üflemesi) pislenebilir. Yapışan kir veya küfler çıkartılamaz.
- Uzaktan kumanda iklimlendiriciye sinyal gönderemeyen bir yerde ise, dahili kurutma işlemi Zamanlayıcı AÇMA/KAPAMA, Haftalık Zamanlayıcı ve Rahat Uyuma işlemlerinde çalışmaz.

Bakım ve Temizlik

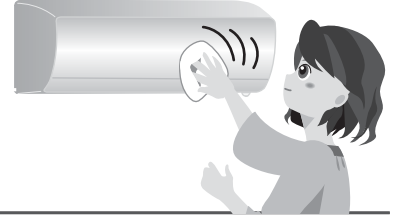

Normal bakım: Bakım veya kontrolden önce güç desteğini kapatın.

⚠ Uyarılar

- İklimlendiricinin içini kendi başınıza yıkamayın. İklimlendiricinin içini yıkamak gerektiğinde, lütfen tedarikçinizden servis talebinde bulunun. Yanlış iç yıkama yapılması parçalara zarar verebilir, ya da elektrikli kısımlara su temasından dolayı yalıtım sorunlarına yol açabilir, elektrik çarpması ya da yangın oluşabilir.

Düzenli bakım, iklimlendiricinizin ömrünü uzatır ve enerji tasarrufu sağlar.

Dâhili Ünite

Yumuşak bir kumaşla silin.

- Yumuşak bir kumaşla ve (40 °C'nin altında) sıcak suyla silin, iyice kurulayın.



Uzaktan Kumanda

Yumuşak bir kumaşla silin.

- Suyla yıkamayın. Bu sorunlara yol açabilir.

Notlar

- Alkol, gaz yağı, tiner, cam temizleyici veya parlatici kullanmayın. parlatici toz Bular ürüne zarar verebilir.
- Kimyasal bezlerle ovmayın ya da uzun süre temas ettirmeyin. Bunlar malzemenin soyulmasına ya da bozulmasına yol açabilir.

Hava Filtresi

Yaklaşık 2 haftalık kullanımdan sonra lütfen bakın. Hava filtresi tıkanırsa, iklimlendiricinin verimi düşebilir.

Elektrikli süpürgeyle temizleyin ya da suda yıkayın.

- Suda yıkarsanız, lütfen iyice kurutun.

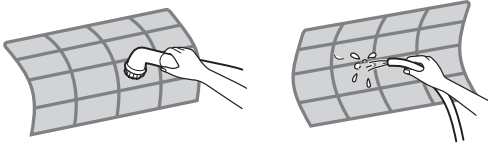

■ Çıkartma yöntemi Nasıl konulur.

1. Ön paneli kendiliğinden durana kadar kaldırın.
2. Alt hava filtresinin tutma yerini yukarı kaldırın ve çekin.
 - Sabitletken: iç üniteye takarken alt hava filtresini filtre kontrol kılavuzuna oturtun ve ön paneli kapatın.

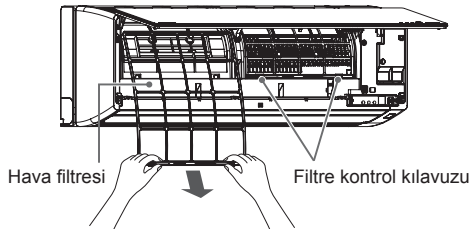

Ön panel nasıl açılır

Sağ ve sol taraftaki alt kaldırıcıları kendinize doğru çekip, sabitleyip durana kadar yukarı doğru kaldırın.

※ Ön paneldeki kolun çıkıp düşmemesine dikkat edin.

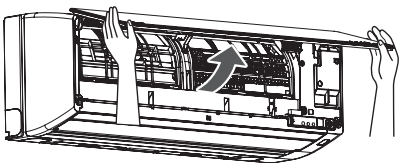

Ön panel nasıl kaldırılır

Ön paneli çekin ve durana kadar yukarı kaldırın, sağ ve sol taraftaki kolları dışa doğru hareket ettirin, sonra paneli çıkartmak için kendinize doğru çekin. ※ Parçanın zarar görmemesi ya da yaralanmamanız için, panelin düşmemesine dikkat.

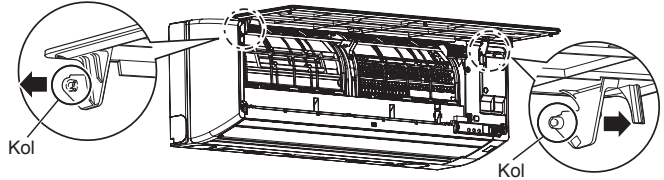

Ön panel nasıl takılır

Çıkartırken yaptıklarınızı tam ters sırada takip edin.

Ön paneli yatay olarak tutun ve iki kolu da kılavuzlara koyun. İki kolun da tamamen takıldığından emin olun.

Ön panel ile ana panel arasındaki boşluk eşit değilse, çıkartıp tekrar takın.

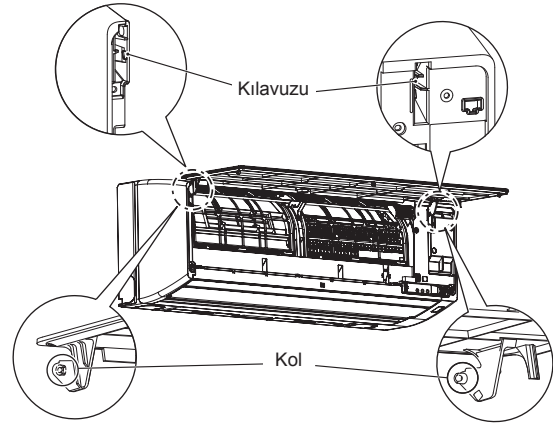

Ana panel. Ana panel ile ön panel arasındaki boşluk eşit olmalıdır. Ön panel

Ön panel nasıl açılır

Ön paneli kapatmak için paneli aşağı doğru çekin, hava çıkışının üst kısmındaki üç bölümü itin.

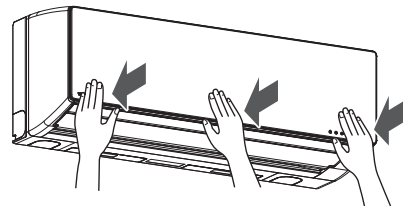

Bakım ve Temizlik (devamı)

⚠ Dikkat

- (Ön panelin ya da filtrenin çıkartılıp takılması sırasında) bakım yaparken Sabit durmayan bir sehpa/merdiven düşmeye yol açabilir.
- Hava filtresini suda yıkadıktan sonra, silin ve kurutun. Nemli kalırsa, elektrik çarpmasına yol açabilir.
- Ön panelin çıkartılması halinde, dahili ünitenin metal kısmına dokunmayın. Yaralanmaya yol açabilir.

Uzun bir süre kullanılmadığında

- 1 Havalandırmayı 3-4 kez çalıştırıp, içini kurutun.**
 - Havalandırma işlemi, iklimlendiricide yüksek sıcaklık ayarlarında çalışır.
- 2 Uzaktan kumanda ile çalışmasını durdurun ve güç desteğini kapatın.**
- 3 Hava filtresine bakın.** [← Sayfa 33](#)
- 4 Kuru pilleri uzaktan kumandadan çıkartın.**
 - Uzun süre kullanılmadıklarında pillerde akıntı ya da elektrik boşalması olabilir.

Yeniden kullanmaya başlamak

- 1 Hava filtresi kirlenmemiş mi? Takılı olup olmadığını kontrol edin.**
- 2 Dâhili/harici ünitelerin etrafının tıkalı olup olmadığına bakın.**
 - Tıkalıysa, verimlilik düşebilir ya da işlemez.
- 3 Kuru pilleri uzaktan kumandaya takın.**
- 4 Ana güç desteğini açın.**

Düzenli kontrol

- Uzun bir süre kullanıldığında, atık su çıkışı artabilir.
- Yetkili servis tarafından bakım yapılması önerilir.
- Kullanıldığı çevre koşullarına bağlı olarak yapışabilecek küf tozu gibi yabancı maddeler yüzünden koku oluşabilir. Rahatsız edici koku hissettiğinizde iklimlendiriciyi yıkamanız önerilir.

Notlar

İklimlendiriciyi yıkamak

- İklimlendiricinin yıkanması ve temizlenmesi ileri uzmanlık gerektirir. İklimlendiricinin içini yıkamak gerektiğinde, lütfen tedarikçinizden servis talebinde bulunun. [← Sayfa 33](#)

Filtre (tercihe bağlı).

Filtre, ayrıca satılan ve tercihe bağlı bir parçadır ve parça olarak takılır. Lütfen satın almak için tedarikçinize başvurun.

■ Nasıl konulur

1. Ön paneli aç.
2. Hava filtresini çıkart.

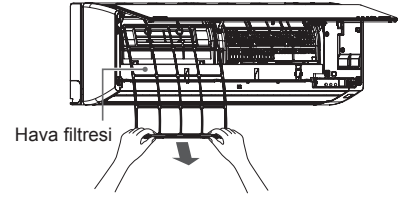

3. Dâhili üniteye kasağa filtreyi yerleştir.
4. Hava filtresini yerleştir ve ön paneli kapat.

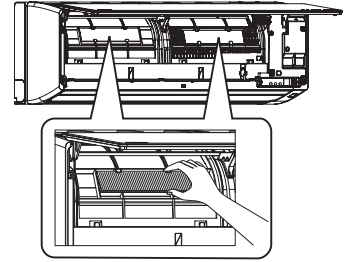

Dahili üniteye 2 kasnak vardır.

■ Değişirme ve bakım.

Filtre çeşidine göre değişirme zamanı farklılık gösterebilir. Değişirme zamanı ve bakım detayları için tedarikçinize başvurun. Her filtrenin değişirme süresi sabittir. Tamamen tozlanırsa, vaktinden önce değiştirin.

Dahili birim ışığı yanıp söndüğünde

Güç bağlantısını 30 saniyeliğine keser ve yeniden açıp ünitenin çalışmasını kontrol eder

Lamba yine yanıp sönyorsa, kontrol edilmesi ve onarılması gereklidir

Hızlı onarım için aşağıdaki prosedüre uyarak iklimlendiricinin durumunu kontrol edin ve yetkili servise (1) ila (3) arasında bilgi verin.

- 1 İklimlendiricideki belirtiler
- 2 Uzaktan kumandada görünen kontrol kodu (Aşağıya bakın)
- 3 Dahili cihazın ekran kısmındaki lambanın yanış şekli



- 1 Uzaktan kumandayı servis moduna almak için bir kalem ucu ile CHECK düğmesine basın.

- Sıcaklık ayarı göstergesi 00 olur.
- Ekranı **CHK** çıkar.



- 2 **ON** ya da **OFF** tuşlayın.

- Uzaktan kumandanın ekranında **▲** A görünür.
- **ON** ya da **OFF** tuşlayın.

Eğer bir hata kodu çıkmazsa, dahili cihaz bir kere "Pi" sesi çıkarır ve uzaktan kumandanın ekranında şu görünür:

00 → 01 → 02 ... 1d → 1E → 33

- Dahili ünitenin TIMER göstergesi sürekli olarak yanıp söner. (her 1 saniyede 5 kere)
- Üniteyi, aşağıdaki tabloda gösterildiği gibi, 52 kontrol kodu üzerinden kontrol edin. (00 için 33)
- Kontrol kodunu ters yönde değiştirmek için **ON** ya da **OFF** tuşlayın.

Bir hata oluşursa, dahili ünite 10 saniye boyunca "Pi" sesi çıkarır (Pi, Pi, Pi,...). Uzaktan kumanda ekranındaki hata kodunu not edin.

- 2 basamaklı alfanumerik sayı ekrana çıkar.
- Dahili üniteye tüm göstergeler ışıldar. (her 1 saniyede 5 kere)

- 3 **ON** Bırakmak için tuşlayın.

- Kumanda ekranı, servis modundan önceki ekrana döner. ① - ③ sürecini yineleyerek diğer kodları kontrol edin.



Notlar

- Elektrikli aksam arızaları gibi nedenlerden dolayı hata kodları ekranda görünmeyebilir.
- Kontrol kodları lamba yanıp sönmüyorken kontrol edildiye, doğru hata kodu ekrana çıkmayabilir.

Kontrol kodları tablosu

Tabloda listelenmemiş hata kodları olabilir.

İç üniteye sorun (Elektrik tesisatı dahil).
00, 01, 04, 0C, 0d, 10, 11, 12
Dış üniteye sorun (Kompresör ve diğerleri dahil).
02, 03, 07, 08, 14, 16, 17, 18, 19, 1A, 1b, 1C, 1d, 1E, 1F

Rakam ve harflerden oluşan kontrol kodları.

5 → 5	6 → 6	A → A
b → B	C → C	d → D

Otomatik Yeniden Başlatma Ayarları

Bu ürün, bir güç kesintisi olduktan sonra son çalışma ayarlarına göre yeniden başlayacak şekilde tasarlanmıştır.

Ürün fabrikadan Otomatik Yeniden Başlama özelliği kapalı olarak çıkar. İstendiğinde açılır.

Otomatik yeniden başlatma nasıllarlanır

- ① İşlemi ayarlamak için dahili ünitadaki Temporary (T) düğmesini 3 saniye boyunca basılı tutun (3 kere "Pi" sesi duyulur ve OPERATION lambası 5 saniye boyunca saniyede 5 kere yanıp söner).
 - ② İşlemi iptal etmek için dahili ünitadaki Temporary (T) düğmesini 3 saniye boyunca basılı tutun (3 kere "Pi" sesi duyulur ama OPERATION lambası yanıp sönmez).
- ON/OFF Zamanlayıcılar ayarlandıysa, AUTO RESTART OPERATION çalışmaz.

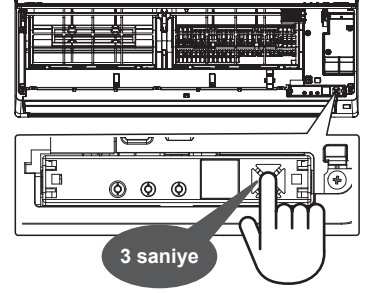

Bunlar başınıza geldiğinde

Uzaktan kumanda el altında değilse

Uzaktan kumanda yanlış bir yere konmuş ya da pilleri bitmişse, dahili ünitedeki Temporary düğmesinden geçici Otomatik işletim başlatılabilir.

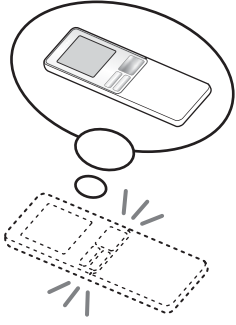

■ Çalıştırırken

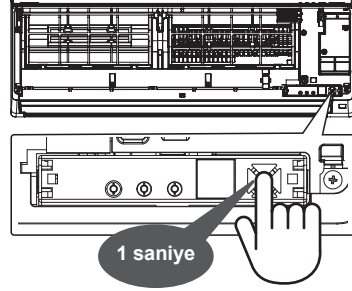

- Tam Otomatik çalışma (Sıcaklık ve hava hacmi otomatik olarak ayarlanır.)
- İşletim lambaları yanar.

■ Durdurmak için

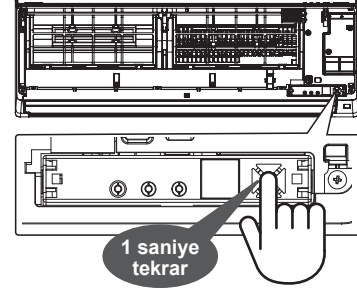

- Otomatik temizleme çalışmaz.
- Çalışma lambaları kapanır.

2 iklimlendirici yan yana konulduysa

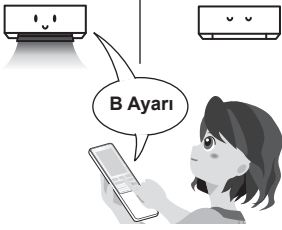

A - B Seçimi

2 dâhili ünitenin yan yana kullanılması halinde uzaktan kumandaları birbirinden ayrı kullanmak için.
※ Dahili ünite ve uzaktan kumanda fabrikadan çıkarken A ayarlıdır.

Dahili ünite ve uzaktan kumanda B ayarına nasıl geçilir

- 1 Temporary düğmesine yaklaşık 1 saniye basarak otomatik işletimi başlatın.
- 2 CHECK tuşuna basılıyken kumandada [MODE] tuşuna basın, kumanda ekranında B harfi görünür ve dahili üniteye sinyal gönderilir. Bu adımı uygularken, dahili ünitenin kumandadan gelen sinyali aldığından emin olun.
- 3 Uzaktan kumandanın dâhili üniteye kumanda ettiğiinden emin olun.

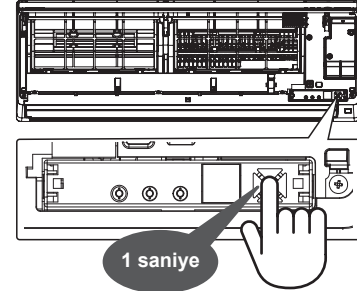

Çalışma sesi ile ilgili olarak

Cihazı yumuşak işletimde başlatın ve işletim gürültüsünü.

Ayarlama tamamlandığında

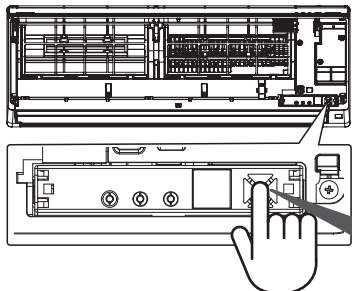
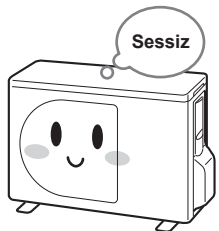

Soğutmayı durdurun.



♪ Pi Pi Pi Pi Pi ♪

- Soğutma ya da Isıtma "Pi" sesinden 10 saniye sonra başlar. Ancak, basmaya devam edin. 5 kere "Pi, Pi, Pi, Pi, Pi" sesini duyduğunuzda ve çalışma lambası yandığında ayarlama tamamlanır.
- İptal etmek için, yukarıdaki işlemi tekrar edin (Bu sefer çalışma lambası yanıp sönmeyecektir).

Bunlar arıza değildir

Bu durumda		Description and where to check
İklimlendiricinin çalışması ve davranışları	İklimlendirici çalışmıyor.	<ul style="list-style-type: none"> ● Güç desteği açıldıktan hemen sonra mı? Hazır olması 3 dakika sürer. Bu zaman zarfında kompresör çalışmaz. ● Güç desteği kapalı mı? ← Sayfa 10 ● Sigorta veya şalter atmış mı? ● Bir enerji arızası var mı? ● Çalışma durur durmaz mı ortaya çıktı? → Donanımı korumak maksadıyla, 3 dakika boyunca çalışmaz. ● Kızılötesi sinyal dahili üniteye iletilirken kumandadaki tuş basılı mı kaldı? ← Sayfa 10 ● Zamanlayıcı mı açık? ← Sayfa 18
	Soğutma ya da ısıtma sistemi zayıf (Çalışırken duruyor)	<p>Tekrar kontrol edin</p> <ul style="list-style-type: none"> ● Hava filtresi kirlenmiş mi? ● Isı ayarları, hava hacmi ayarları ve hava akım yönü ayarı ● Uygun mu? ← Sayfa 11, 12, 15, 16 ● Hava üfleme "☺" ya da "☹" ayarlıyken uzun bir süredir çalışıyor mu? ← Sayfa 15 ● Dâhili ünitenin hava giriş ve ya da çıkışı kapalı mı? ● Pencere veya kapı mı açık? ● Kuru işletim mi çalışıyor? ← Sayfa 13 ● ECO işletim mi çalışıyor? ← Sayfa 29 ● Rahat uyku modunda mı? ← Sayfa 17 ● Güç Seçimi %75 ya da %50'ye mi ayarlı? ← Sayfa 30 ● Zamanlayıcının ya da Rahat Uyuma modunun kapalı olduğu bir saat mi? ← Sayfa 17, 18 ● Voltaj değişikliği ya da hava girişinin kapanması benzeri bir nedenden dolayı elektriğin gelmemesi nedeniyle çalışmıyor olabilir. Tüm sorunları ortadan kaldırın Şalteri 30 saniye kapatıp açın.
	Hava akımı duruyor.	<p>Bunlar arıza değildir</p> <ul style="list-style-type: none"> ● Isıtma işlemi sırasında hava akışı durabilir. ● İçerideki ve dışarıdaki koşullar nedeniyle ayarlanan sıcaklığa ulaşamayabilir. (bu, oda sıcaklığı ile ayarlanan sıcaklık arasındaki farktan kaynaklanır çalışmaya başladığında Ortam ısı da önemlidir). ● Çalışmaya başladığında dikey klapeler bir kereliğine tamamen açılıp, sonra kapanır.
	Ayarlanan ısıya ulaşmıyor.	
Buhar ya da yoğuşma oluşabilir	Dış ünite	Buhar çıkıyor.
	İç ünite	Yoğuşma oluyor.
		Donma oluyor, su ya da buğu çıkıyor.
Koku veya kir	Dış ünite	Dikey klapeler kontrol dışı hareket ediyor.
		<p>Bunlar arıza değildir</p> <ul style="list-style-type: none"> ● Oda içinde hızlı soğutulan hava nedeniyle buhar çıkabilir. ● Sıcaklık değiştiricide biriken su nedeniyle, ya da dahili kurutma veya soğutma sırasında panelde biriken nemden dolayı. ● Dikey klapeler kapalı ya da aşağı doğru mu dönükler? Yoğuşma uzun süre kanatların yatay yerine dikey pozisyonda çalışmasından kaynaklanır soğutma veya kuru işletimde. ● Isıtma sırasında harici ünite donma oluşabilir, ● Bu eriyen buzun su ya da buhara dönmesinden kaynaklanır. ● Soğutma ya da kurutma sırasında su çıkabilir. Bu, soğutma tesisatındaki hava ayarlarından dolayı biriken sudur.
		<p>Bunlar arıza değildir</p> <ul style="list-style-type: none"> ● Duvar, halı, mobilya veya kıyafetlerdeki kötü koku belki de doğal hava akımından kaynaklanmaktadır. ● Plazma iyonlaştırıcı antcinin ürettiği ozon da koku çıkarabilir. ● Statik elektrik yüzünden iyonlaştırıcının yanındaki yatay kanatlara kir yapışabilir ve rengi kararabilir. İyonlaştırıcı civarını temizleyin.
		Odada kötü bir koku var.
		Yatay doğrultu klapeleri kirlenmiş.

Bunlar arıza değildir (devamı)

Bu durumda		Açıklama ve kontrol edilecek yer
Çalışma lambası	İşletim lambası (⏻) yavaş yavaş yanıp sönüyor	<ul style="list-style-type: none"> ● Çalışma sırasındaki bir elektrik arızasında (Zamanlayıcı Açma ayarı dahil), güç yeniden geldiğinde lamba yanar. Uzaktan kumandadaki tuşa bir kez basıldığında yeniden çalışır ve yanıp sönmeye sürekli yanmaya döner. Güç kesintisinden dolayı zamanlayıcı ayarları iptal olduğundan, güç geri geldiğinde zamanlayıcıyı yeniden seçin.
	İşletim lambası (⏻) ya da Zamanlayıcı lambası (⏻) hızla yanıp sönüyor (saniyede 5 kez) Dâhili ünite ekranlarındaki lamba karanlık.	<ul style="list-style-type: none"> ● "Dâhili ünite lamba yanıp sönüyor" prosedürüne bakarak arızayı kontrol edin. ← Sayfa 35 ● "Dâhili ünite işletim ekranı lamba parlaklığı" "Standart" olarak mı ayarlı? ← Sayfa 31
Uzaktan kumandanın çalışması	Uzaktan kumanda sinyali dâhili üniteye ulaşmıyor.	<ul style="list-style-type: none"> ● Uzaktan kumanda ile ünite arasında sinyal iletimi varken tuş basılı mı kaldı? ← Sayfa 10 ● Çalışma durur durmaz mı ortaya çıktı? Çalışma durduktan hemen sonra, uzaktan kumandan dâhili üniteye sinyal iletilir. → tuşuna tekrar basın. ● Pillerdeki (+, -) yönleri doğru takıldı mı? ← Sayfa 9 ● Piller bitik mi? ● Uzaktan kumandadaki A-B değişimi dâhili üniteye uyuyor mu? ← Sayfa 37
	<p>FX ↕ FX → tuşuna basılsa bile, dikey doğrultu klapeleri ya dar açıyla oynuyor, ya da hareket etmiyor.</p> <p>Ayarlı sıcaklık ekranda görünmüyor  basılsa bile.</p> <p>İklimlendirici,  tuşuna basılsa bile durmuyor.</p>	<ul style="list-style-type: none"> ● Zamanlayıcı mı ayarlı? ← Sayfa 18 ● Dahili kurutma işlemi mi açık? ● Yalnızca Plazma İyonlaştırıcı Arıtıcıya mı ayarlı? ← Sayfa 14 ● Dâhili kurutma mı çalışıyor? ← Sayfa 32 Çalışmayı durdurmak için  tuşuna 2 kere daha basın. ● Dikey doğrultu klapelerinin başlangıçtaki gürültüsü.
Bir ses geliyor	Güç açıkken, iklimlendiricinin çalıştırılması ya da durdurulması. İklimlendirici çalışırken.	<ul style="list-style-type: none"> ● Hava artırırken iyonlaştırıcıdan su sıçrama sesi gelebilir. ● Soğutucu gaz akışı sırasında çamur sıçrama sesi gelebilir. ● Sıcaklık değişimlerinden dolayı kimi parçalar genişliyor küçülürken cıvık çamur sesi gelebilir. ● Soğutucu gaz akışı sırasında hisirtili sesler duyulabilir. ● Çalışma durduğunda dışarıdaki rüzgâr güçlüyse, ısıksı sesler duyulabilir. ● Atık su borusundan gele köpük sesi, atık su borusuna giren harici havanın boruda yaptığı sestir. Havalandırma fanının sıkışık havalı odada çalıştırılması buna sebep olur
	Diğerleri Plazma iyon yükleyiciden ses geliyor.	<p>Bize danışın</p> <p>Plazma iyon yükleyici ya da iyonlaştırıcı üniteye bir arıza için tedarikçinize ya da Toshiba Servis Merkezine başvurun.</p> <p>Plazma İyon Yükleyicide yüksek gerilim uçları vardır. Bunlar tehlikeli olduğu için, kendi başınıza kontrol etmeye ya da onarmaya kalkmayın.</p>
Dış ünite	İklimlendirici çalışıyor.	<ul style="list-style-type: none"> ● Çamur sesi soğutucu gaz akışından gelir.

EMC İdaresi 2004/108/EC uyarınca Bilgi	
(Üreticinin adı)	TOSHIBA CARRIER (THAILAND) CO., LTD.
(Adres, Şehir, Ülke)	144/9 MOO 5, BANGKADI INDUSTRIAL PARK, TIVANON ROAD, TAMBOL BANGKADI, AMPHUR MUANG, PATHUMTHANI 12000, THAILAND.
(EU Distribütörünün/İthalatçısının Adı)	TOSHIBA CARRIER UK LTD
(Adres, Şehir, Ülke)	Porsham Close, Belliver Industrial Estate, PLYMOUTH, Devon, PL6 7DB. Birleşik Krallık

TOSHIBA



1115750101